



# Dell™ XPS™ L401X - Guide de maintenance

[Avant de commencer](#)  
[Batterie](#)  
[Module\(s\) de mémoire](#)  
[Carte à puce sans fil\(s\)](#)  
[Disque dur](#)  
[Lecteur optique](#)  
[Ensemble du repose-mains](#)  
[Clavier](#)  
[Carte de bouton d'alimentation](#)  
[Pile bouton](#)  
[Écran](#)

[Module de caméra](#)  
[Capot supérieur](#)  
[Haut-parleurs](#)  
[Bloc ventilateur-dissipateur de chaleur du processeur](#)  
[Module de processeur](#)  
[Carte fille](#)  
[Carte interne avec technologie sans fil Bluetooth®](#)  
[Connecteur d'adaptateur de CA](#)  
[Carte système](#)  
[Flashage du BIOS](#)

---

## Remarques, précautions et avertissements

-  **REMARQUE** : une REMARQUE indique des informations importantes qui peuvent vous aider à mieux utiliser votre ordinateur.
-  **PRÉCAUTION** : une PRÉCAUTION vous avertit d'un risque d'endommagement du matériel ou de perte de données en cas de non-respect des instructions données.
-  **AVERTISSEMENT** : un AVERTISSEMENT indique un risque d'endommagement du matériel, de blessures corporelles ou même de mort.

---

Les informations de ce document sont sujettes à modification sans préavis.  
© 2010 Dell Inc. Tous droits réservés.

La reproduction de ce document de quelque manière que ce soit sans l'autorisation écrite de Dell Inc. est strictement interdite.

Marques utilisées dans ce document : *Dell*, le logo *DELL* et *XPS* sont des marques de Dell Inc. ; *Bluetooth* est une marque déposée appartenant à Bluetooth SIG, Inc. et utilisée par Dell sous licence ; *Microsoft*, *Windows* et le logo du bouton Démarrer de *Windows* sont des marques ou des marques déposées de Microsoft Corporation aux États-Unis et/ou dans d'autres pays.

D'autres marques et noms commerciaux peuvent être utilisés dans ce document pour faire référence aux entités se réclamant de ces marques et de ces noms, ou pour faire référence à leurs produits. Dell Inc. décline tout intérêt dans l'utilisation des marques déposées et des noms de marques ne lui appartenant pas.

Septembre 2010 Rév. A00

Modèle réglementaire : P12G series type réglementaire : P12G001

[Retour à la page Contenu](#)

## Batterie

Dell™ XPS™ L401X - Guide de maintenance

- [Retrait de la batterie](#)
- [Réinstallation de la batterie](#)

**⚠ AVERTISSEMENT :** avant toute intervention à l'intérieur de votre ordinateur, consultez les consignes de sécurité livrées avec celui-ci. Pour plus d'informations sur les meilleures pratiques en matière de sécurité, consultez la page Regulatory Compliance (Conformité à la réglementation) à l'adresse suivante : [www.dell.com/regulatory\\_compliance](http://www.dell.com/regulatory_compliance).

**⚠ PRÉCAUTION :** seul un technicien d'entretien agr(hc) devrait effectuer les r(hc)parations sur votre ordinateur. Les dommages causés par des interventions de maintenance non autorisées par Dell™ ne sont pas couverts par votre garantie.

**⚠ PRÉCAUTION :** pour éviter une décharge électrostatique, raccordez-vous à la masse à l'aide d'un bracelet antistatique ou en touchant régulièrement une surface métallique non peinte (par exemple un connecteur sur le panneau arrière de l'ordinateur).

**⚠ PRÉCAUTION :** pour éviter d'endommager l'ordinateur, n'utilisez que la batterie conçue pour cet ordinateur spécifique. N'utilisez pas de batteries conçues pour d'autres ordinateurs Dell.

---

### Retrait de la batterie

1. Suivez les instructions de la section [Avant de commencer](#).
2. Retournez l'ordinateur.
3. Faites glisser le loquet de verrouillage de la batterie sur le côté.
4. Soulevez la batterie en l'inclinant pour la sortir de la baie de batterie.

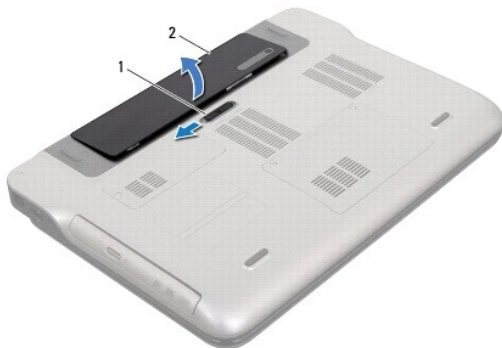

1	loquet de fermeture de batterie	2	batterie
---	---------------------------------	---	----------

---

### Réinstallation de la batterie

**⚠ PRÉCAUTION :** pour éviter d'endommager l'ordinateur, n'utilisez que la batterie conçue pour cet ordinateur spécifique.

1. Suivez les instructions de la section [Avant de commencer](#).
2. Alignez les languettes de la batterie avec les encoches de la baie de batterie et pressez sur la batterie jusqu'à son enclenchement.

---

[Retour à la page Contenu](#)

[Retour à la page Contenu](#)

## Avant de commencer

Dell™ XPS™ L401X - Guide de maintenance

- [Outils recommandés](#)
- [Mise hors tension de l'ordinateur](#)
- [Avant d'intervenir à l'intérieur de votre ordinateur](#)

Cette section fournit les instructions de retrait et d'installation des composants de votre ordinateur. À moins d'indication contraire, chaque procédure assume que les conditions suivantes existent :

- 1 Vous avez appliqué les procédures décrites dans les sections [Mise hors tension de l'ordinateur](#) et [Avant d'intervenir à l'intérieur de votre ordinateur](#).
- 1 Vous avez lu les consignes de sécurité fournies avec votre ordinateur.
- 1 Pour remplacer un composant ou pour l'installer, s'il est acheté séparément, effectuez la procédure de retrait en sens inverse.

---

## Outils recommandés

Les procédures mentionnées dans ce document nécessitent les outils suivants :

- 1 Un petit tournevis à lame plate
- 1 Un tournevis cruciforme
- 1 Une pointe en plastique
- 1 Le programme de mise à jour du BIOS, disponible sur le site [support.dell.com](http://support.dell.com).

---

## Mise hors tension de l'ordinateur

 **PRÉCAUTION** : pour éviter de perdre des données, enregistrez et fermez tous les fichiers ouverts, puis quittez tous les programmes en cours d'exécution avant d'arrêter l'ordinateur.

1. Enregistrez et fermez tous les fichiers et les programmes ouverts.
2. Pour arrêter le système d'exploitation, cliquez sur **Démarrer**  puis sur **Arrêter**.
3. Assurez-vous que l'ordinateur est éteint. Si votre ordinateur ne s'est pas éteint automatiquement lorsque vous avez arrêté votre système d'exploitation, appuyez sur le bouton d'alimentation et maintenez-le enfoncé jusqu'à ce que l'ordinateur s'éteigne complètement.

---

## Avant d'intervenir à l'intérieur de votre ordinateur

Respectez les consignes de sécurité suivantes pour vous aider à protéger votre ordinateur de dommages éventuels et pour garantir votre sécurité personnelle.

 **AVERTISSEMENT** : avant toute intervention à l'intérieur de votre ordinateur, consultez les consignes de sécurité livrées avec celui-ci. Pour plus d'informations sur les meilleures pratiques en matière de sécurité, consultez la page Regulatory Compliance (Conformité à la réglementation) à l'adresse suivante : [www.dell.com/regulatory\\_compliance](http://www.dell.com/regulatory_compliance).

 **PRÉCAUTION** : pour éviter une décharge électrostatique, raccordez-vous à la masse à l'aide d'un bracelet antistatique ou en touchant régulièrement une surface métallique non peinte (par exemple un connecteur sur le panneau arrière de l'ordinateur).

 **PRÉCAUTION** : manipulez les composants et les cartes avec soin. Ne touchez pas les pièces ou les contacts d'une carte. Tenez une carte par les bords ou par la languette de montage métallique. Tenez les pièces, tel un processeur, par les bords et non par les broches.

 **PRÉCAUTION** : seul un technicien d'entretien agr(hc) devrait effectuer les réparations sur votre ordinateur. Les dommages causés par des interventions de maintenance non autorisées par Dell™ ne sont pas couverts par votre garantie.

 **PRÉCAUTION** : lorsque vous débranchez un câble, tirez sur le connecteur ou sur la languette de retrait, mais jamais sur le câble lui-même. Certains câbles possèdent un connecteur avec des pattes de verrouillage ; vous devez appuyer sur ces dernières pour débrancher le câble. Quand vous séparez les connecteurs en tirant dessus, veillez à les maintenir alignés pour ne pas plier de broches de connecteur. De même, lorsque vous connectez un câble, assurez-vous que les deux connecteurs sont bien orientés et alignés.

 **PRÉCAUTION** : avant de commencer à travailler sur l'ordinateur, suivez les étapes suivantes pour éviter de l'endommager.

1. Assurez-vous que la surface de travail est plane et propre afin d'éviter de rayer le capot de l'ordinateur.

2. Éteignez l'ordinateur (voir [Mise hors tension de l'ordinateur](#)) et tous les périphériques connectés.

**△ PRÉCAUTION : pour retirer un câble réseau, déconnectez-le d'abord de l'ordinateur, puis du périphérique réseau.**

3. Débranchez tous les cordons téléphoniques ou les câbles réseau de l'ordinateur.
4. Appuyez sur toute carte installée dans le lecteur de carte mémoire pour l'éjecter.
5. Éteignez l'ordinateur, déconnectez tous les périphériques qui y sont reliés, puis débranchez-les de leur source d'alimentation.
6. Débranchez tous les périphériques connectés à l'ordinateur.

**△ PRÉCAUTION : pour éviter d'endommager la carte système, retirez la batterie principale (voir [Retrait de la batterie](#)) avant d'intervenir sur l'ordinateur.**

7. Retirez la batterie (reportez-vous à la [Retrait de la batterie](#)).
8. Retournez l'ordinateur, ouvrez l'écran, puis appuyez sur le bouton d'alimentation pour mettre la carte système à la masse.

**△ PRÉCAUTION : avant de toucher quoi ce soit à l'intérieur de l'ordinateur, mettez-vous à la masse en touchant une partie métallique non peinte du châssis, par exemple à l'arrière de l'ordinateur. Répétez cette opération régulièrement pendant votre intervention pour dissiper toute électricité statique qui pourrait endommager les composants.**

---

[Retour à la page Contenu](#)

[Retour à la page Contenu](#)

## Flashage du BIOS

Dell™ XPS™ L401X - Guide de maintenance

Une mise à jour flash du BIOS peut être nécessaire si une nouvelle version est disponible ou lors du remplacement de la carte système. Pour flasher le BIOS :

1. Allumez l'ordinateur.
2. Rendez-vous sur le site [support.dell.com/support/downloads](http://support.dell.com/support/downloads).
3. Localisez le fichier de mise à jour du BIOS spécifique à votre ordinateur :

 **REMARQUE** : le numéro de service de votre ordinateur se trouve sur l'étiquette apposée au dessous de celui-ci

Si vous disposez du numéro de service de votre ordinateur :

- a. Cliquez sur **Entrer un numéro de service**.
- b. Entrez le numéro de service de votre ordinateur dans le champ **Entrer un numéro de service**, cliquez sur **OK**, puis passez à l'[étape 4](#).

Si vous ne disposez pas du numéro de service de votre ordinateur :

- a. Cliquez sur **Sélectionner un modèle**.
- b. Sélectionnez le type de produit dans la liste **Sélectionnez votre famille de produit**.
- c. Sélectionnez la marque du produit dans la liste **Sélectionnez votre ligne de produit**.
- d. Sélectionnez le numéro de modèle du produit dans la liste **Sélectionnez votre modèle de produit**.

 **REMARQUE** : si vous n'avez pas sélectionné le bon modèle et que vous souhaitez recommencer, cliquez sur **Recommencer** dans le coin supérieur droit du menu.

- e. Cliquez sur **Confirmer**.

4. Une liste de résultats s'affiche à l'écran. Cliquez sur **BIOS**.
5. Cliquez sur **Télécharger maintenant** pour télécharger la dernière version du BIOS. La fenêtre **Téléchargement de fichier** apparaît.
6. Cliquez sur **Enregistrer** pour enregistrer le fichier sur le bureau de votre ordinateur. Le fichier se télécharge sur votre bureau.
7. Cliquez sur **Fermer** si la fenêtre **Téléchargement terminé** apparaît. L'icône du fichier apparaît sur votre bureau ; elle porte le même nom que le fichier de mise à jour du BIOS téléchargé.
8. Double-cliquez sur l'icône du fichier sur le bureau et suivez les instructions à l'écran.

---

[Retour à la page Contenu](#)

[Retour à la page Contenu](#)

## Carte interne avec technologie sans fil Bluetooth®

Dell™ XPS™ L401X - Guide de maintenance

- [Retrait de la carte Bluetooth](#)
- [Réinstallation de la carte Bluetooth](#)

**AVERTISSEMENT** : avant toute intervention à l'intérieur de votre ordinateur, consultez les consignes de sécurité livrées avec celui-ci. Pour plus d'informations sur les meilleures pratiques en matière de sécurité, consultez la page Regulatory Compliance (Conformité à la réglementation) à l'adresse suivante : [www.dell.com/regulatory\\_compliance](http://www.dell.com/regulatory_compliance).

**PRÉCAUTION** : seul un technicien d'entretien agréé devrait effectuer les réparations sur votre ordinateur. Les dommages causés par des interventions de maintenance non autorisées par Dell™ ne sont pas couverts par votre garantie.

**PRÉCAUTION** : pour éviter une décharge électrostatique, raccordez-vous à la masse à l'aide d'un bracelet antistatique ou en touchant régulièrement une surface métallique non peinte (par exemple un connecteur sur le panneau arrière de l'ordinateur).

**PRÉCAUTION** : pour éviter d'endommager la carte système, retirez la batterie principale (voir [Retrait de la batterie](#)) avant d'intervenir sur l'ordinateur.

---

### Retrait de la carte Bluetooth

1. Suivez les instructions de la section [Avant de commencer](#).
2. Retirez la batterie (reportez-vous à la [Retrait de la batterie](#)).
3. Retirez le(les) module(s) de mémoire (voir [Retrait du\(des\) module\(s\) mémoire](#)).
4. Retirez la ou les cartes à puce (voir [Retrait de carte à puce](#)).
5. Retirez le disque dur (reportez-vous à la section [Retrait du disque dur](#)).
6. Suivez les instructions de l'[étape 4](#) à l'[étape 6](#) dans la section [Retrait du lecteur optique](#).
7. Retirez l'ensemble de repose-mains (voir [Retrait de l'ensemble du repose-mains](#)).
8. Retirez le clavier (reportez-vous à la section [Retrait du clavier](#)).
9. Retirez l'ensemble d'écran (voir [Retrait de l'ensemble d'écran](#)).
10. Suivez les instructions de l'[étape 13](#) à l'[étape 18](#) dans la section [Retrait du capot supérieur](#).
11. Retournez le capot supérieur.
12. Débranchez le câble de la carte Bluetooth du connecteur situé sur la carte Bluetooth.
13. Dégagez la carte Bluetooth de son attache du capot supérieur.
14. Soulevez la carte Bluetooth du capot supérieur.

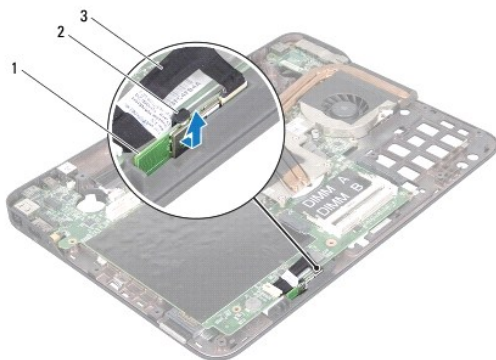

1	carte Bluetooth	2	languette
3	câble de carte Bluetooth		

---

## Réinstallation de la carte Bluetooth

1. Suivez les instructions de la section [Avant de commencer](#).
2. Glissez la carte Bluetooth dans la fente du capot supérieur.
3. Connectez le câble de la carte Bluetooth au connecteur sur la carte Bluetooth.
4. Suivez les instructions de l'[étape 9](#) à l'[étape 11](#) dans la section [Réinstallation du capot supérieur](#).
5. Réinstallez l'ensemble écran (voir [Réinstallation de l'ensemble écran](#)).
6. Réinstallez le clavier (voir [Réinstallation du clavier](#)).
7. Réinstallez l'ensemble de repose-mains (voir [Réinstallation de l'ensemble du repose-mains](#)).
8. Suivez les instructions de l'[étape 5](#) à l'[étape 6](#) dans la section [Réinstallation du lecteur optique](#).
9. Réinstallez le disque dur (voir [Réinstallation du disque dur](#)).
10. Réinstallez la ou les carte(s) à puce (voir [Réinstallation de carte à puce](#)).
11. Réinstallez le(les) module(s) de mémoire (voir [Réinstallation du\(des\) module\(s\) mémoire](#)).
12. Remettez la batterie en place (reportez-vous à la [Réinstallation de la batterie](#)).

**⚠ PRÉCAUTION :** avant d'allumer l'ordinateur, resserrez toutes les vis et assurez-vous de ne laisser aucune vis non fixée à l'intérieur de l'ordinateur. Sinon, vous risqueriez d'endommager l'ordinateur.

---

[Retour à la page Contenu](#)

[Retour à la page Contenu](#)

## Module de caméra

Dell™ XPS™ L401X - Guide de maintenance

- [Retrait du module de caméra](#)
- [Réinstallation du module de caméra](#)

**AVERTISSEMENT** : avant toute intervention à l'intérieur de votre ordinateur, consultez les consignes de sécurité livrées avec celui-ci. Pour plus d'informations sur les meilleures pratiques en matière de sécurité, consultez la page Regulatory Compliance (Conformité à la réglementation) à l'adresse suivante : [www.dell.com/regulatory\\_compliance](http://www.dell.com/regulatory_compliance).

**PRÉCAUTION** : seul un technicien d'entretien agrh(c) devrait effectuer les réparations sur votre ordinateur. Les dommages causés par des interventions de maintenance non autorisées par Dell™ ne sont pas couverts par votre garantie.

**PRÉCAUTION** : pour éviter une décharge électrostatique, raccordez-vous à la masse à l'aide d'un bracelet antistatique ou en touchant régulièrement une surface métallique non peinte (par exemple un connecteur sur le panneau arrière de l'ordinateur).

**PRÉCAUTION** : pour éviter d'endommager la carte système, retirez la batterie principale (voir [Retrait de la batterie](#)) avant d'intervenir sur l'ordinateur.

### Retrait du module de caméra

1. Suivez les instructions de la section [Avant de commencer](#).
2. Retirez la batterie (reportez-vous à la [Retrait de la batterie](#)).
3. Retirez le(les) module(s) de mémoire (voir [Retrait du\(des\) module\(s\) mémoire](#)).
4. Retirez la ou les cartes à puce (voir [Retrait de carte à puce](#)).
5. Retirez le disque dur (reportez-vous à la section [Retrait du disque dur](#)).
6. Suivez les instructions de l'[étape 4](#) à l'[étape 6](#) dans la section [Retrait du lecteur optique](#).
7. Retirez l'ensemble de repose-mains (voir [Retrait de l'ensemble du repose-mains](#)).
8. Retirez le clavier (reportez-vous à la section [Retrait du clavier](#)).
9. Retirez l'ensemble d'écran (voir [Retrait de l'ensemble d'écran](#)).
10. Retirez le cadre de l'écran (voir [Retrait du cadre de l'écran](#)).
11. Retirez le panneau d'écran (voir [Retrait du panneau d'écran](#)).
12. Retirez doucement la feuille d'aluminium qui fixe le module de caméra au capot arrière de l'écran.
13. Retirez le module de caméra attaché au capot d'écran.

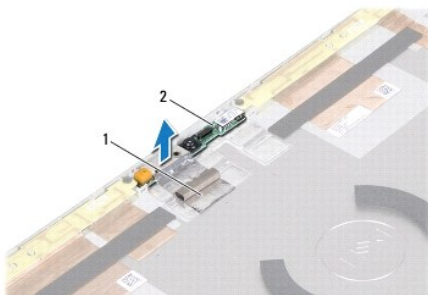

1	feuille d'aluminium	2	module de caméra
---	---------------------	---	------------------



## Réinstallation du module de caméra

1. Suivez les instructions de la section [Avant de commencer](#).
2. Utilisez les détrompeurs du capot arrière de l'écran pour placer le module de caméra en position.
3. Collez la feuille d'aluminium sur le module de caméra.
4. Réinstallez le panneau d'affichage (voir [Réinstallation du panneau d'écran](#)).
5. Réinstallez le cadre de l'écran (voir [Réinstallation du cadre d'écran](#)).
6. Réinstallez l'ensemble écran (voir [Réinstallation de l'ensemble écran](#)).
7. Réinstallez le clavier (voir [Réinstallation du clavier](#)).
8. Réinstallez l'ensemble de repose-mains (voir [Réinstallation de l'ensemble du repose-mains](#)).
9. Suivez les instructions de l'[étape 5](#) à l'[étape 6](#) dans la section [Réinstallation du lecteur optique](#).
10. Réinstallez le disque dur (voir [Réinstallation du disque dur](#)).
11. Réinstallez la ou les carte(s) à puce (voir [Réinstallation de carte à puce](#)).
12. Réinstallez le(les) module(s) de mémoire (voir [Réinstallation du\(des\) module\(s\) mémoire](#)).
13. Remettez la batterie en place (reportez-vous à la [Réinstallation de la batterie](#)).

 **PRÉCAUTION** : avant d'allumer l'ordinateur, resserrez toutes les vis et assurez-vous de ne laisser aucune vis non fixée à l'intérieur de l'ordinateur. Sinon, vous risqueriez d'endommager l'ordinateur.

---

[Retour à la page Contenu](#)

[Retour à la page Contenu](#)

## Pile bouton

Dell™ XPS™ L401X - Guide de maintenance

- [Retrait de la pile bouton](#)
- [Réinstallation de la pile bouton](#)

**AVERTISSEMENT** : avant toute intervention à l'intérieur de votre ordinateur, consultez les consignes de sécurité livrées avec celui-ci. Pour plus d'informations sur les meilleures pratiques en matière de sécurité, consultez la page Regulatory Compliance (Conformité à la réglementation) à l'adresse suivante : [www.dell.com/regulatory\\_compliance](http://www.dell.com/regulatory_compliance).

**PRÉCAUTION** : seul un technicien d'entretien agréé devrait effectuer les réparations sur votre ordinateur. Les dommages causés par des interventions de maintenance non autorisées par Dell™ ne sont pas couverts par votre garantie.

**PRÉCAUTION** : pour éviter une décharge électrostatique, raccordez-vous à la masse à l'aide d'un bracelet antistatique ou en touchant régulièrement une surface métallique non peinte (par exemple un connecteur sur le panneau arrière de l'ordinateur).

**PRÉCAUTION** : pour éviter d'endommager la carte système, retirez la batterie principale (voir [Retrait de la batterie](#)) avant d'intervenir sur l'ordinateur.

### Retrait de la pile bouton

1. Suivez les instructions de la section [Avant de commencer](#).
2. Retirez la batterie (reportez-vous à la [Retrait de la batterie](#)).
3. Retirez le(les) module(s) de mémoire (voir [Retrait du\(des\) module\(s\) mémoire](#)).
4. Retirez le disque dur (reportez-vous à la section [Retrait du disque dur](#)).
5. Suivez les instructions de l'[étape 4](#) à l'[étape 6](#) dans la section [Retrait du lecteur optique](#).
6. Retirez l'ensemble de repose-mains (voir [Retrait de l'ensemble du repose-mains](#)).
7. Débranchez le câble de la pile bouton du connecteur de la carte système.
8. La pile bouton est collée au capot supérieur. À l'aide d'une pointe en plastique, dégagez doucement la pile bouton de son support.

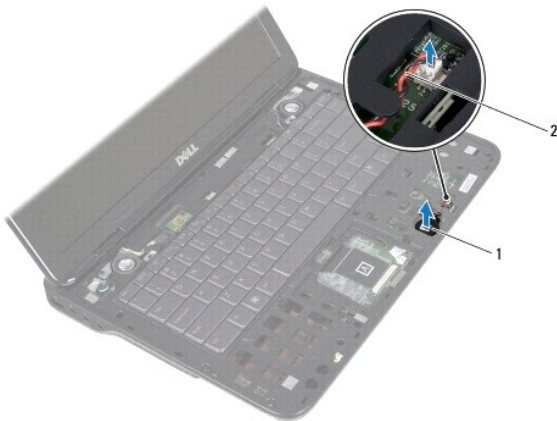

1	pile bouton	2	câble de la pile bouton
---	-------------	---	-------------------------

### Réinstallation de la pile bouton

1. Suivez les instructions de la section [Avant de commencer](#).

2. Branchez le câble de la pile bouton au connecteur de la carte système.
3. La partie adhésive de la pile bouton vers le bas, réinstallez celle-ci dans son emplacement sur la base de l'ordinateur.
4. Réinstallez l'ensemble de repose-mains (voir [Réinstallation de l'ensemble du repose-mains](#)).
5. Suivez les instructions de l'[étape 5](#) à l'[étape 6](#) dans la section [Réinstallation du lecteur optique](#).
6. Réinstallez le disque dur (voir [Réinstallation du disque dur](#)).
7. Réinstallez le(les) module(s) de mémoire (voir [Réinstallation du\(des\) module\(s\) mémoire](#)).
8. Remettez la batterie en place (reportez-vous à la [Réinstallation de la batterie](#)).

 **PRÉCAUTION** : avant d'allumer l'ordinateur, resserrez toutes les vis et assurez-vous de ne laisser aucune vis non fixée à l'intérieur de l'ordinateur. Sinon, vous risqueriez d'endommager l'ordinateur.

---

[Retour à la page Contenu](#)

[Retour à la page Contenu](#)

## Carte fille

Dell™ XPS™ L401X - Guide de maintenance

- [Retrait de la carte fille](#)
- [Réinstallation de la carte fille](#)

**⚠ AVERTISSEMENT :** avant toute intervention à l'intérieur de votre ordinateur, consultez les consignes de sécurité livrées avec celui-ci. Pour plus d'informations sur les meilleures pratiques en matière de sécurité, consultez la page Regulatory Compliance (Conformité à la réglementation) à l'adresse suivante : [www.dell.com/regulatory\\_compliance](http://www.dell.com/regulatory_compliance).

**⚠ PRÉCAUTION :** seul un technicien d'entretien agréé devrait effectuer les rhc)parations sur votre ordinateur. Les dommages causés par des interventions de maintenance non autorisées par Dell™ ne sont pas couverts par votre garantie.

**⚠ PRÉCAUTION :** pour éviter une décharge électrostatique, raccordez-vous à la masse à l'aide d'un bracelet antistatique ou en touchant régulièrement une surface métallique non peinte (par exemple un connecteur sur le panneau arrière de l'ordinateur).

**⚠ PRÉCAUTION :** pour éviter d'endommager la carte système, retirez la batterie principale (voir [Retrait de la batterie](#)) avant d'intervenir sur l'ordinateur.

---

## Retrait de la carte fille

1. Suivez les instructions de la section [Avant de commencer](#).
2. Retirez la batterie (reportez-vous à la [Retrait de la batterie](#)).
3. Retirez le(les) module(s) de mémoire (voir [Retrait du\(des\) module\(s\) mémoire](#)).
4. Retirez la ou les cartes à puce (voir [Retrait de carte à puce](#)).
5. Retirez le disque dur (reportez-vous à la section [Retrait du disque dur](#)).
6. Suivez les instructions de l'[étape 4](#) à l'[étape 6](#) dans la section [Retrait du lecteur optique](#).
7. Retirez l'ensemble de repose-mains (voir [Retrait de l'ensemble du repose-mains](#)).
8. Retirez le clavier (reportez-vous à la section [Retrait du clavier](#)).
9. Retirez l'ensemble d'écran (voir [Retrait de l'ensemble d'écran](#)).
10. Suivez les instructions de l'[étape 13](#) à l'[étape 18](#) dans la section [Retrait du capot supérieur](#).
11. Retournez le capot supérieur.
12. Retirez le bloc ventilateur-dissipateur de chaleur du processeur (voir [Retrait du bloc ventilateur-dissipateur de chaleur du processeur](#)).
13. Soulevez le loquet du connecteur et déconnectez le câble de carte d'E/S du connecteur de la carte système.
14. Retirez la vis qui fixe la carte fille au capot supérieur.
15. Dégagez avec précaution les connecteurs de la carte système des logements de l'ordinateur et soulevez la carte système pour la sortir de la base.

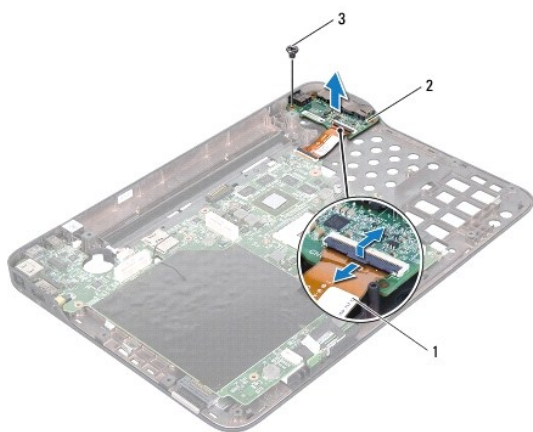

1	câble de la carte fille	2	carte fille
3	vis		

## Réinstallation de la carte fille

1. Suivez les instructions de la section [Avant de commencer](#).
2. Alignez les connecteurs de la carte système sur les emplacements de la base de l'ordinateur et installez-la sur la base de l'ordinateur.
3. Reposez la vis qui fixe la carte fille au capot supérieur.
4. Glissez le câble de la carte fille dans son connecteur et pressez sur l'attache pour fixer le câble.
5. Réinstallez le ventilateur et le dissipateur de chaleur du processeur (voir [Réinstallation du bloc ventilateur-dissipateur de chaleur du processeur](#)).
6. Suivez les instructions de l'[étape 9](#) à l'[étape 11](#) dans la section [Réinstallation du capot supérieur](#).
7. Réinstallez l'ensemble écran (voir [Réinstallation de l'ensemble écran](#)).
8. Réinstallez le clavier (voir [Réinstallation du clavier](#)).
9. Réinstallez l'ensemble de repose-mains (voir [Réinstallation de l'ensemble du repose-mains](#)).
10. Suivez les instructions de l'[étape 5](#) à l'[étape 6](#) dans la section [Réinstallation du lecteur optique](#).
11. Réinstallez le disque dur (voir [Réinstallation du disque dur](#)).
12. Réinstallez la ou les carte(s) à puce (voir [Réinstallation de carte à puce](#)).
13. Réinstallez le(les) module(s) de mémoire (voir [Réinstallation du\(des\) module\(s\) mémoire](#)).
14. Remettez la batterie en place (reportez-vous à la [Réinstallation de la batterie](#)).

**PRÉCAUTION** : avant d'allumer l'ordinateur, resserrez toutes les vis et assurez-vous de ne laisser aucune vis non fixée à l'intérieur de l'ordinateur. Sinon, vous risqueriez d'endommager l'ordinateur.

[Retour à la page Contenu](#)

[Retour à la page Contenu](#)

## Connecteur d'adaptateur de CA

Dell™ XPS™ L401X - Guide de maintenance

- [Retrait du connecteur d'adaptateur de CA](#)
- [Réinstallation du connecteur d'adaptateur de CA](#)

**AVERTISSEMENT** : avant toute intervention à l'intérieur de votre ordinateur, consultez les consignes de sécurité livrées avec celui-ci. Pour plus d'informations sur les meilleures pratiques en matière de sécurité, consultez la page Regulatory Compliance (Conformité à la réglementation) à l'adresse suivante : [www.dell.com/regulatory\\_compliance](http://www.dell.com/regulatory_compliance).

**PRÉCAUTION** : seul un technicien d'entretien agréé devrait effectuer les réparations sur votre ordinateur. Les dommages causés par des interventions de maintenance non autorisées par Dell™ ne sont pas couverts par votre garantie.

**PRÉCAUTION** : pour éviter une décharge électrostatique, raccordez-vous à la masse à l'aide d'un bracelet antistatique ou en touchant régulièrement une surface métallique non peinte (par exemple un connecteur sur le panneau arrière de l'ordinateur).

**PRÉCAUTION** : pour éviter d'endommager la carte système, retirez la batterie principale (voir [Retrait de la batterie](#)) avant d'intervenir sur l'ordinateur.

---

### Retrait du connecteur d'adaptateur de CA

1. Suivez les instructions de la section [Avant de commencer](#).
2. Retirez la batterie (reportez-vous à la [Retrait de la batterie](#)).
3. Retirez le(les) module(s) de mémoire (voir [Retrait du\(des\) module\(s\) mémoire](#)).
4. Retirez la ou les cartes à puce (voir [Retrait de carte à puce](#)).
5. Retirez le disque dur (reportez-vous à la section [Retrait du disque dur](#)).
6. Suivez les instructions de l'[étape 4](#) à l'[étape 6](#) dans la section [Retrait du lecteur optique](#).
7. Retirez l'ensemble de repose-mains (voir [Retrait de l'ensemble du repose-mains](#)).
8. Retirez le clavier (reportez-vous à la section [Retrait du clavier](#)).
9. Retirez l'ensemble d'écran (voir [Retrait de l'ensemble d'écran](#)).
10. Suivez les instructions de l'[étape 13](#) à l'[étape 18](#) dans la section [Retrait du capot supérieur](#).
11. Retournez le capot supérieur.
12. Débranchez le câble d'adaptateur de CA de son connecteur de la carte système.
13. Mémorisez le routage du câble connecteur de l'adaptateur de CA et retirez ensuite le câble du guide de routage.
14. Retirez la vis qui fixe le connecteur de l'adaptateur de CA au capot supérieur.
15. Soulevez le connecteur de l'adaptateur de CA au capot supérieur.

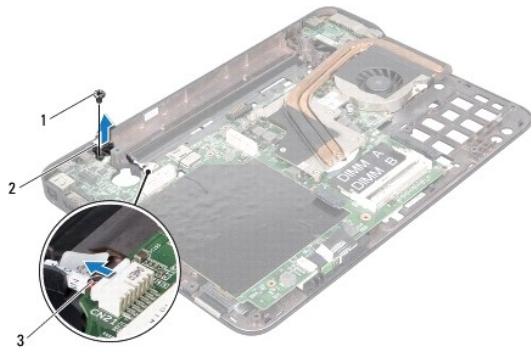

1	vis	2	connecteur de l'adaptateur de CA
3	câble du connecteur de l'adaptateur de CA		

## Réinstallation du connecteur d'adaptateur de CA

1. Suivez les instructions de la section [Avant de commencer](#).
2. Alignez le pas de vis du connecteur de l'adaptateur de CA avec celui du capot supérieur.
3. Reposez la vis qui fixe le connecteur de l'adaptateur de CA au capot supérieur.
4. Faites passer le câble de l'adaptateur de CA dans son guide.
5. Branchez le câble de connecteur de l'adaptateur de CA au connecteur de la carte système.
6. Suivez les instructions de l'[étape 9](#) à l'[étape 11](#) dans la section [Réinstallation du capot supérieur](#).
7. Réinstallez l'ensemble écran (voir [Réinstallation de l'ensemble écran](#)).
8. Réinstallez le clavier (voir [Réinstallation du clavier](#)).
9. Réinstallez l'ensemble de repose-mains (voir [Réinstallation de l'ensemble du repose-mains](#)).
10. Suivez les instructions de l'[étape 5](#) à l'[étape 6](#) dans la section [Réinstallation du lecteur optique](#).
11. Réinstallez le disque dur (voir [Réinstallation du disque dur](#)).
12. Réinstallez la ou les carte(s) à puce (voir [Réinstallation de carte à puce](#)).
13. Réinstallez le(les) module(s) de mémoire (voir [Réinstallation du\(des\) module\(s\) mémoire](#)).
14. Remettez la batterie en place (reportez-vous à la [Réinstallation de la batterie](#)).

**⚠ PRÉCAUTION :** Avant d'allumer l'ordinateur, resserrez toutes les vis et assurez-vous de ne laisser aucune vis non fixée à l'intérieur de l'ordinateur. Sinon, vous risqueriez d'endommager l'ordinateur.

[Retour à la page Contenu](#)

[Retour à la page Contenu](#)

## Écran

Dell™ XPS™ L401X - Guide de maintenance

- [Ensemble d'écran](#)
- [Cadre d'écran](#)
- [Panneau d'écran](#)
- [câble d'écran](#)
- [Supports de fixation du panneau d'écran](#)

**⚠ AVERTISSEMENT :** avant toute intervention à l'intérieur de votre ordinateur, consultez les consignes de sécurité livrées avec celui-ci. Pour plus d'informations sur les meilleures pratiques en matière de sécurité, consultez la page Regulatory Compliance (Conformité à la réglementation) à l'adresse suivante : [www.dell.com/regulatory\\_compliance](http://www.dell.com/regulatory_compliance).

**⚠ PRÉCAUTION :** seul un technicien d'entretien agréé devrait effectuer les réparations sur votre ordinateur. Les dommages causés par des interventions de maintenance non autorisées par Dell™ ne sont pas couverts par votre garantie.

**⚠ PRÉCAUTION :** pour éviter une décharge électrostatique, raccordez-vous à la masse à l'aide d'un bracelet antistatique ou en touchant régulièrement une surface métallique non peinte (par exemple un connecteur sur le panneau arrière de l'ordinateur).

**⚠ PRÉCAUTION :** pour éviter d'endommager la carte système, retirez la batterie principale (voir [Retrait de la batterie](#)) avant d'intervenir sur l'ordinateur.

## Ensemble d'écran

### Retrait de l'ensemble d'écran

1. Suivez les instructions de la section [Avant de commencer](#).
2. Retirez la batterie (reportez-vous à la [Retrait de la batterie](#)).
3. Retirez le(les) module(s) de mémoire (voir [Retrait du\(des\) module\(s\) mémoire](#)).
4. Retirez la ou les cartes à puce (voir [Retrait de carte à puce](#)).
5. Retirez le disque dur (reportez-vous à la section [Retrait du disque dur](#)).
6. Suivez les instructions de l'[étape 4](#) à l'[étape 6](#) dans la section [Retrait du lecteur optique](#).
7. Retirez l'ensemble de repose-mains (voir [Retrait de l'ensemble du repose-mains](#)).
8. Retirez le clavier (reportez-vous à la section [Retrait du clavier](#)).
9. Retirez les deux vis qui fixent l'ensemble d'écran à la base de l'ordinateur.



1	base de l'ordinateur
---	----------------------



**⚠ PRÉCAUTION :** lors de l'ouverture de l'écran, faites très attention de ne pas endommager l'ensemble d'écran.

10. Remettez l'ordinateur à l'endroit et ouvrez l'écran au maximum.
11. Débranchez le câble du haut-parleur du connecteur de la carte système.
12. Débranchez le câble d'écran du connecteur de la carte système.
13. Notez le cheminement du câble de l'écran, puis retirez-le du capot de l'écran.
14. Notez le routage des câbles des cartes à puce et faites les glisser par la fente de la base de l'ordinateur.
15. Retirez les quatre vis qui fixent l'ensemble écran à la base de l'ordinateur.
16. Soulevez l'ensemble d'écran pour le retirer de la base de l'ordinateur.



1	ensemble d'écran	2	vis (4)
3	câble du haut-parleur	4	câble d'écran
5	Acheminement du câble de la mini-carte		

## Réinstallation de l'ensemble écran

1. Suivez les instructions de la section [Avant de commencer](#).
2. Installez l'ensemble écran, puis remettez en place les quatre vis le fixant à la base de l'ordinateur.
3. Faites passer les câbles d'antenne de la carte mini dans la fente de la base de l'ordinateur.
4. Acheminez le câble d'écran à travers les guides de routage.
5. Branchez le câble d'écran au connecteur de la carte système.
6. Connectez le câble du haut-parleur au connecteur de la carte système.
7. Reposez les deux vis qui fixent l'ensemble d'écran à la base de l'ordinateur.
8. Réinstallez le clavier (voir [Réinstallation du clavier](#)).
9. Réinstallez l'ensemble de repose-mains (voir [Réinstallation de l'ensemble du repose-mains](#)).

10. Suivez les instructions de l'[étape 5](#) à l'[étape 6](#) dans la section [Réinstallation du lecteur optique](#).
11. Réinstallez le disque dur (voir [Réinstallation du disque dur](#)).
12. Réinstallez la ou les carte(s) à puce (voir [Réinstallation de carte à puce](#)).
13. Réinstallez le(les) module(s) de mémoire (voir [Réinstallation du\(des\) module\(s\) mémoire](#)).
14. Remettez la batterie en place (reportez-vous à la [Réinstallation de la batterie](#)).

**⚠ PRÉCAUTION :** avant d'allumer l'ordinateur, resserrez toutes les vis et assurez-vous de ne laisser aucune vis non fixée à l'intérieur de l'ordinateur. Sinon, vous risqueriez d'endommager l'ordinateur.

---

## Cadre d'écran

### Retrait du cadre de l'écran

**⚠ PRÉCAUTION :** le cadre de l'écran est extrêmement fragile. Faites très attention lorsque vous le retirez, afin de ne pas l'endommager.

1. Suivez les instructions de la section [Avant de commencer](#).
2. Retirez l'ensemble d'écran (voir [Retrait de l'ensemble d'écran](#)).
3. Du bout des doigts, soulevez avec précaution le côté interne du cadre d'écran.
4. Soulevez le cadre hors de l'ensemble d'écran.



1	cadre d'écran
---	---------------

### Réinstallation du cadre d'écran

1. Suivez les instructions de la section [Avant de commencer](#).
2. Alignez le cadre de l'écran sur le capot arrière de l'ensemble écran, puis enclenchez-le avec précaution.
3. Réinstallation de l'ensemble d'écran (voir [Réinstallation de l'ensemble écran](#)).

**⚠ PRÉCAUTION :** avant d'allumer l'ordinateur, resserrez toutes les vis et assurez-vous de ne laisser aucune vis non fixée à l'intérieur de l'ordinateur. Sinon, vous risqueriez d'endommager l'ordinateur.

---

## Panneau d'écran

### Retrait du panneau d'écran

1. Suivez les instructions de la section [Avant de commencer](#).
2. Retirez l'ensemble d'écran (voir [Retrait de l'ensemble d'écran](#)).
3. Retirez le cadre de l'écran (voir [Retrait du cadre de l'écran](#)).
4. Déconnectez le câble de la caméra du connecteur situé sur le module de caméra.
5. Retirez les huit vis qui fixent le panneau d'écran au capot arrière du panneau d'écran.
6. Notez le cheminement des câbles d'antenne de carte à puce et retirez-les de leurs guides dans les charnières.
7. Notez le cheminement du câble d'écran et retirez-le de ses guides dans la charnière.
8. Soulevez le panneau d'écran pour le sortir du capot arrière de l'écran.

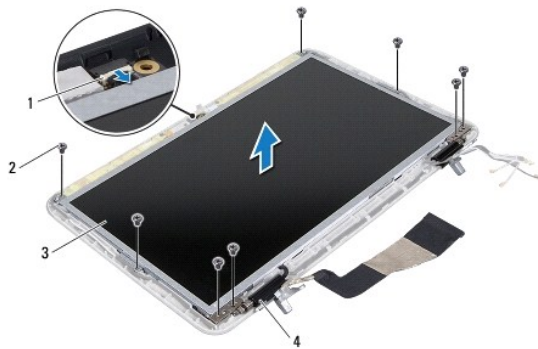

1	connecteur du câble de caméra	2	vis (8)
3	écran	4	charnières (2)

### Réinstallation du panneau d'écran

1. Suivez les instructions de la section [Avant de commencer](#).
2. Placez le panneau d'écran sur le capot arrière de l'écran.
3. Connectez le câble de la caméra à son connecteur sur le module de caméra.
4. Faites passer le câble d'écran par ses guides dans la charnière.
5. Faites passer les câbles d'antenne de carte à puce dans les guides dans la charnière.
6. Reposez les huit vis qui fixent le panneau d'écran au capot arrière du panneau d'écran.
7. Réinstallez le cadre de l'écran (voir [Réinstallation du cadre d'écran](#)).
8. Réinstallez l'ensemble écran (voir [Réinstallation de l'ensemble écran](#)).

**⚠ PRÉCAUTION :** avant d'allumer l'ordinateur, resserrez toutes les vis et assurez-vous de ne laisser aucune vis non fixée à l'intérieur de l'ordinateur. Sinon, vous risqueriez d'endommager l'ordinateur.

## câble d'écran

### Retrait du câble d'écran

1. Suivez les instructions de la section [Avant de commencer](#).
2. Retirez l'ensemble d'écran (voir [Retrait de l'ensemble d'écran](#)).
3. Retirez le cadre de l'écran (voir [Retrait du cadre de l'écran](#)).
4. Retirez le panneau d'écran (voir [Retrait du panneau d'écran](#)).
5. Retournez l'écran et posez-le sur une surface propre.
6. Tirez sur la languette de retrait du câble d'écran pour le débrancher du connecteur du panneau d'écran.

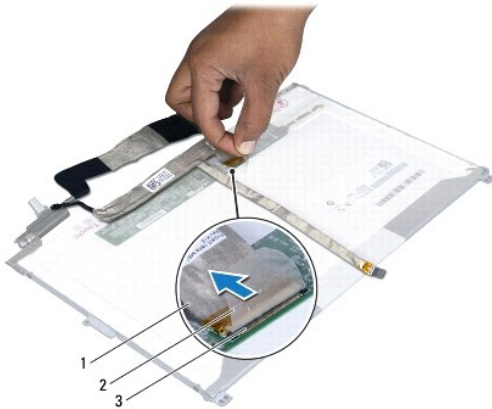

1	câble d'écran	2	languette de retrait
3	connecteur du câble d'écran		

7. Retirez le câble d'écran du panneau d'écran avec précaution.

### Réinstallation du câble d'écran

1. Suivez les instructions de la section [Avant de commencer](#).
2. Pressez le câble de l'écran le long du panneau d'écran.
3. Branchez le câble d'écran au connecteur du panneau d'écran.
4. Réinstallez le panneau d'écran (voir [Réinstallation du panneau d'écran](#)).
5. Réinstallez le cadre de l'écran (voir [Réinstallation du cadre d'écran](#)).
6. Réinstallez l'ensemble d'écran ([Réinstallation de l'ensemble écran](#)).

---

## Supports de fixation du panneau d'écran

### Retrait supports de fixation du panneau d'écran

1. Suivez les instructions de la section [Avant de commencer](#).
2. Retirez l'ensemble d'écran (voir [Retrait de l'ensemble d'écran](#)).
3. Retirez le cadre de l'écran (voir [Retrait du cadre de l'écran](#)).
4. Retirez le panneau d'écran (voir [Retrait du panneau d'écran](#)).
5. Retirez les quatre vis (deux de chaque côté) qui fixent les supports du panneau d'écran sur le panneau d'écran.
6. Retirez les supports de fixation du panneau d'écran.

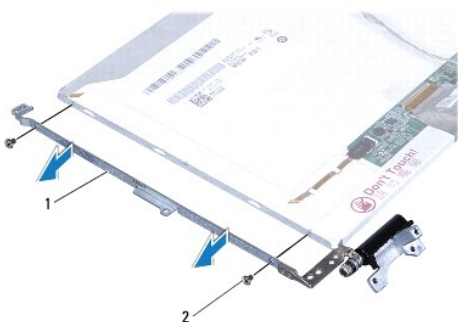

1	supports du panneau d'écran (2)	2	vis (4)
---	---------------------------------	---	---------

## Réinstallation des supports de fixation du panneau d'écran

1. Suivez les instructions de la section [Avant de commencer](#).
2. Mettez en place les supports de fixation du panneau d'écran.
3. Reposez les quatre vis (deux de chaque côté) qui fixent les supports du panneau d'écran sur le panneau d'écran.
4. Réinstallez le panneau d'écran (voir [Réinstallation du panneau d'écran](#)).
5. Réinstallez le cadre de l'écran (voir [Réinstallation du cadre d'écran](#)).
6. Réinstallez l'ensemble d'écran ([Réinstallation de l'ensemble écran](#)).

**⚠ PRÉCAUTION :** avant d'allumer l'ordinateur, resserrez toutes les vis et assurez-vous de ne laisser aucune vis non fixée à l'intérieur de l'ordinateur. Sinon, vous risqueriez d'endommager l'ordinateur.

---

[Retour à la page Contenu](#)

[Retour à la page Contenu](#)

## Disque dur

Dell™ XPS™ L401X - Guide de maintenance

- [Retrait du disque dur](#)
- [Réinstallation du disque dur](#)

**⚠ AVERTISSEMENT :** avant toute intervention à l'intérieur de votre ordinateur, consultez les consignes de sécurité livrées avec celui-ci. Pour plus d'informations sur les meilleures pratiques en matière de sécurité, consultez la page Regulatory Compliance (Conformité à la réglementation) à l'adresse suivante : [www.dell.com/regulatory\\_compliance](http://www.dell.com/regulatory_compliance).

**⚠ AVERTISSEMENT :** si vous retirez le disque dur de l'ordinateur lorsqu'il est chaud, ne touchez pas son revêtement en métal.

**⚠ PRÉCAUTION :** seul un technicien d'entretien agréé devrait effectuer les réparations sur votre ordinateur. Les dommages causés par des interventions de maintenance non autorisées par Dell™ ne sont pas couverts par votre garantie.

**⚠ PRÉCAUTION :** pour éviter une décharge électrostatique, raccordez-vous à la masse à l'aide d'un bracelet antistatique ou en touchant régulièrement une surface métallique non peinte (par exemple un connecteur sur le panneau arrière de l'ordinateur).

**⚠ PRÉCAUTION :** pour éviter d'endommager la carte système, retirez la batterie principale (voir [Retrait de la batterie](#)) avant d'intervenir sur l'ordinateur.

**⚠ PRÉCAUTION :** pour éviter toute perte de données, éteignez votre ordinateur (voir [Mise hors tension de l'ordinateur](#)) avant de retirer l'ensemble de disque dur. Ne retirez pas le disque dur tant que l'ordinateur est en fonctionnement ou en veille.

**⚠ PRÉCAUTION :** les disques durs sont très fragiles. Faites très attention lorsque vous manipulez le disque dur.

**🔍 REMARQUE :** dell ne garantit ni la compatibilité ni la prise en charge des unités de disque dur provenant d'autres sources que Dell.

**🔍 REMARQUE :** si vous installez un disque dur provenant d'une source autre que Dell, vous devez installer un système d'exploitation, des pilotes et des utilitaires sur le nouveau disque dur.

## Retrait du disque dur

1. Suivez les instructions de la section [Avant de commencer](#).
2. Retirez la batterie (reportez-vous à la [Retrait de la batterie](#)).
3. Retirez le(les) module(s) de mémoire (voir [Retrait du\(des\) module\(s\) mémoire](#)).
4. Retirez les deux vis du disque dur qui l'attachent à la base de l'ordinateur.
5. Insérez une pointe en plastique dans la fente de la base et poussez le disque dur.
6. Glissez le disque dur hors de la baie de disque dur.

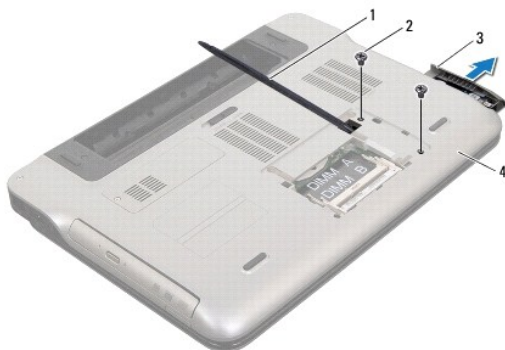

1	pointe en plastique	2	vis (2)
3	disque dur	4	base de l'ordinateur

## Réinstallation du disque dur

1. Suivez les instructions de la section [Avant de commencer](#).
2. Enlevez le nouveau disque dur de son emballage.  
Conservez cet emballage d'origine pour l'utiliser à nouveau lors du stockage ou de l'expédition du disque dur.
3. Faites glisser le disque dur dans la baie jusqu'à engagement complet.
4. Reposez les deux vis du disque dur qui l'attachent à la base de l'ordinateur.
5. Réinstallez le(les) module(s) de mémoire (voir [Réinstallation du\(des\) module\(s\) mémoire](#)).
6. Remettez la batterie en place (reportez-vous à la [Réinstallation de la batterie](#)).

 **PRÉCAUTION** : avant d'allumer l'ordinateur, resserrez toutes les vis et assurez-vous de ne laisser aucune vis non fixée à l'intérieur de l'ordinateur. Sinon, vous risqueriez d'endommager l'ordinateur.

---

[Retour à la page Contenu](#)

[Retour à la page Contenu](#)

## Bloc ventilateur-dissipateur de chaleur du processeur

Dell™ XPS™ L401X - Guide de maintenance

- [Retrait du bloc ventilateur-dissipateur de chaleur du processeur](#)
- [Réinstallation du bloc ventilateur-dissipateur de chaleur du processeur](#)

**AVERTISSEMENT** : avant toute intervention à l'intérieur de votre ordinateur, consultez les consignes de sécurité livrées avec celui-ci. Pour plus d'informations sur les meilleures pratiques en matière de sécurité, consultez la page Regulatory Compliance (Conformité à la réglementation) à l'adresse suivante : [www.dell.com/regulatory\\_compliance](http://www.dell.com/regulatory_compliance).

**AVERTISSEMENT** : si vous retirez l'ensemble de dissipateur de chaleur du processeur de l'ordinateur alors qu'il est chaud, ne touchez pas au revêtement en métal du dissipateur de chaleur.

**PRÉCAUTION** : seul un technicien d'entretien agréé devrait effectuer les réparations sur votre ordinateur. Les dommages causés par des interventions de maintenance non autorisées par Dell™ ne sont pas couverts par votre garantie.

**PRÉCAUTION** : pour éviter une décharge électrostatique, raccordez-vous à la masse à l'aide d'un bracelet antistatique ou en touchant régulièrement une surface métallique non peinte (par exemple un connecteur sur le panneau arrière de l'ordinateur).

**PRÉCAUTION** : pour éviter d'endommager la carte système, retirez la batterie principale (voir [Retrait de la batterie](#)) avant d'intervenir sur l'ordinateur.

## Retrait du bloc ventilateur-dissipateur de chaleur du processeur

1. Suivez les instructions de la section [Avant de commencer](#).
2. Retirez la batterie (reportez-vous à la [Retrait de la batterie](#)).
3. Retirez le(les) module(s) de mémoire (voir [Retrait du\(des\) module\(s\) mémoire](#)).
4. Retirez la ou les cartes à puce (voir [Retrait de carte à puce](#)).
5. Retirez le disque dur (reportez-vous à la section [Retrait du disque dur](#)).
6. Suivez les instructions de l'[étape 4](#) à l'[étape 6](#) dans la section [Retrait du lecteur optique](#).
7. Retirez l'ensemble de repose-mains (voir [Retrait de l'ensemble du repose-mains](#)).
8. Retirez le clavier (reportez-vous à la section [Retrait du clavier](#)).
9. Retirez l'ensemble d'écran (voir [Retrait de l'ensemble d'écran](#)).
10. Suivez les instructions de l'[étape 13](#) à l'[étape 18](#) dans la section [Retrait du capot supérieur](#).
11. Retournez le capot supérieur.
12. Déconnectez le câble du bloc ventilateur-dissipateur de chaleur du processeur et retournez le capot supérieur.

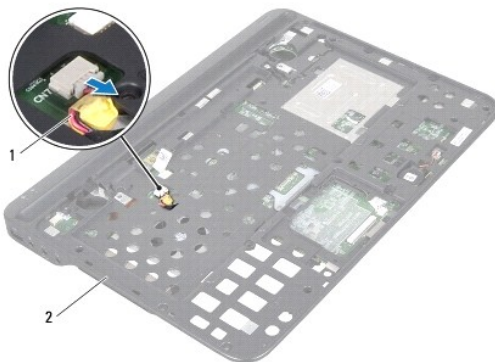

1	câble de ventilateur du processeur	2	ensemble du capot supérieur
---	------------------------------------	---	-----------------------------



- 
13. Retirez la vis qui fixe le bloc ventilateur-dissipateur de chaleur du processeur au capot supérieur.
  14. Dans l'ordre séquentiel (indiqué sur le dissipateur de chaleur du processeur), desserrez les cinq vis imperdables fixant le dissipateur de chaleur à la carte système.
  15. Prenez note du routage des câbles et retirez le bloc ventilateur-dissipateur de chaleur du processeur du capot supérieur.

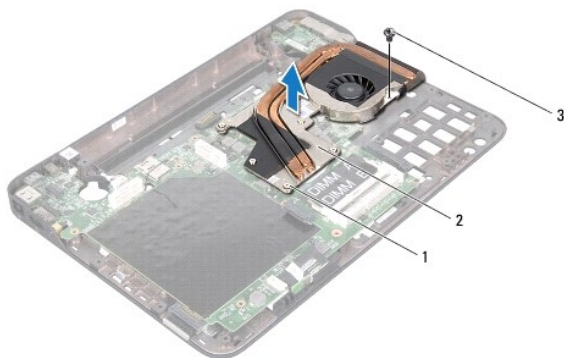

1	vis imperdables (5)	2	bloc ventilateur-dissipateur de chaleur du processeur
3	vis		

---

## Réinstallation du bloc ventilateur-dissipateur de chaleur du processeur

**REMARQUE :** il est possible de réutiliser la pâte thermoconductible d'origine en cas de réinstallation du processeur d'origine avec son dissipateur de chaleur. Si vous changez le processeur ou le dissipateur de chaleur, utilisez le tampon thermique fourni dans le kit pour garantir une conductivité thermique correcte.

1. Suivez les instructions de la section [Avant de commencer](#).
2. Enlevez la pâte thermoconductible de la partie inférieure du bloc ventilateur-dissipateur de chaleur.
3. Routez les câbles dans leurs guides du capot supérieur.
4. Alignez les cinq vis imperdables du bloc ventilateur-dissipateur de chaleur du processeur sur les trous de vis de la carte système, puis resserrez les vis par ordre séquentiel (indiqué sur le dissipateur de chaleur du processeur).
5. Reposez la vis qui fixe le bloc ventilateur-dissipateur de chaleur du processeur au capot supérieur.
6. Suivez les instructions de l'[étape 9](#) à l'[étape 11](#) dans la section [Réinstallation du capot supérieur](#).
7. Réinstallez l'ensemble écran (voir [Réinstallation de l'ensemble écran](#)).
8. Réinstallez le clavier (voir [Réinstallation du clavier](#)).
9. Réinstallez l'ensemble de repose-mains (voir [Réinstallation de l'ensemble du repose-mains](#)).
10. Suivez les instructions de l'[étape 5](#) à l'[étape 6](#) dans la section [Réinstallation du lecteur optique](#).
11. Réinstallez le disque dur (voir [Réinstallation du disque dur](#)).
12. Réinstallez la ou les carte(s) à puce (voir [Réinstallation de carte à puce](#)).
13. Réinstallez le(les) module(s) de mémoire (voir [Réinstallation du\(des\) module\(s\) mémoire](#)).
14. Remettez la batterie en place (reportez-vous à la [Réinstallation de la batterie](#)).

**PRÉCAUTION :** avant d'allumer l'ordinateur, resserrez toutes les vis et assurez-vous de ne laisser aucune vis non fixée à l'intérieur de l'ordinateur. Sinon, vous risqueriez d'endommager l'ordinateur.

---

[Retour à la page Contenu](#)

[Retour à la page Contenu](#)

## Clavier

Dell™ XPS™ L401X - Guide de maintenance

- [Retrait du clavier](#)
- [Réinstallation du clavier](#)

**AVERTISSEMENT** : avant toute intervention à l'intérieur de votre ordinateur, consultez les consignes de sécurité livrées avec celui-ci. Pour plus d'informations sur les meilleures pratiques en matière de sécurité, voir la page d'accueil du site Regulatory Compliance (Conformité à la réglementation), à l'adresse [www.dell.com/regulatory\\_compliance](http://www.dell.com/regulatory_compliance).

**PRÉCAUTION** : seul un technicien certifié devrait effectuer des réparations sur votre ordinateur. Les dommages résultants de travaux de maintenance non-autorisés par Dell™ ne sont pas couverts par votre garantie.

**PRÉCAUTION** : pour éviter une décharge électrostatique, portez un bracelet antistatique ou touchez régulièrement une partie non peinte de votre ordinateur (par exemple, un connecteur de l'ordinateur).

**PRÉCAUTION** : pour éviter tout dommage à la carte système, retirez la batterie principale (voir [Retrait de la batterie](#)) avant de travailler à l'intérieur de l'ordinateur.

### Retrait du clavier

1. Suivez les instructions données dans [Avant de commencer](#).
2. Retirez la batterie (Voir [Retrait de la batterie](#)).
3. Retirez le(s) module(s) mémoire (voir [Retrait du\(des\) module\(s\) mémoire](#)).
4. Retirez le disque dur (Voir [Retrait du disque dur](#)).
5. Suivez les instructions données dans [étape 4](#) pour [étape 6](#) dans [Retrait du lecteur optique](#).
6. Retirez le repose-mains (Voir [Retrait de l'ensemble du repose-mains](#)).
7. Retirez les deux vis du clavier qui l'attachent au capot supérieur.
8. Poussez les attaches du connecteur vers le haut et déconnectez le câble du clavier de son connecteur sur la carte système.

**PRÉCAUTION** : les capuchons des touches du clavier sont fragiles, ils se délogent facilement et prennent du temps à remettre en place. Faites particulièrement attention au cours du retrait et de la manipulation du clavier.

**PRÉCAUTION** : faites plus particulièrement attention au cours du retrait et de la manipulation du clavier. Ne pas respecter ces précautions pourrait entraîner la griffure de l'écran.

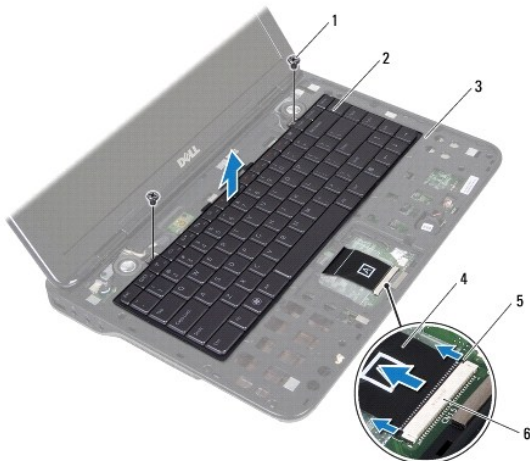

1	vis (2)	2	clavier
3	capot supérieur	4	câble du clavier
5	attaches de connecteur (2)	6	connecteur de la carte système

9. En tirant doucement sur le clavier, soulevez-le avec précautions et faites glisser les languettes du clavier hors de leur encoches dans le repose-mains.
10. Prenez note du routage du câble du clavier et retirez-le du repose-mains.
11. Poussez les attaches du connecteur de rétro-éclairage vers le haut et déconnectez le câble du clavier de son connecteur sur la carte système.

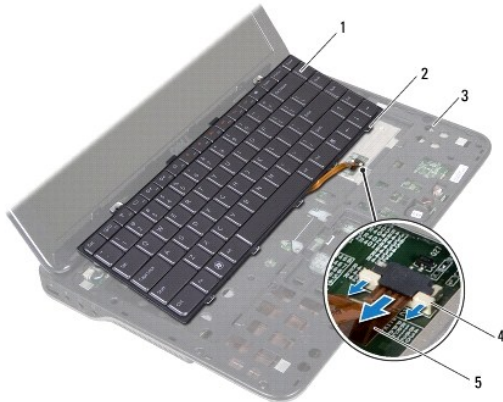

1	clavier	2	languettes de fixation (4)
3	capot supérieur	4	attaches de connecteur (2)
5	câble de rétro-éclairage du clavier		

12. Soulevez le clavier hors du repose-mains

---

## Réinstallation du clavier

1. Suivez les instructions données dans [Avant de commencer](#).
2. Faites glisser le câble de rétro-éclairage du clavier dans le connecteur de la carte système et appuyez sur l'attache du connecteur.
3. Routez le câble du clavier dans le guide du repose-mains.
4. Faites glisser le câble de rétro-éclairage du clavier dans le connecteur de la carte système et appuyez sur l'attache du connecteur.
5. Alignez les languettes du clavier avec les encoches dans le repose-mains et enclenchez-le.
6. Reposez les deux vis du clavier qui l'attachent au capot supérieur.
7. Réinstallez l'ensemble du repose-mains (Voir [Réinstallation de l'ensemble du repose-mains](#)).
8. Suivez les instructions données dans [étape 5](#) pour [étape 6](#) dans [Réinstallation du lecteur optique](#).
9. Réinstallez le disque dur (Voir [Réinstallation du disque dur](#)).
10. Réinstallez le(s) module(s) mémoire (voir [Réinstallation du\(des\) module\(s\) mémoire](#)).
11. Réinstallez la batterie (Voir [Réinstallation de la batterie](#)).

**⚠ PRÉCAUTION :** avant d'allumer l'ordinateur, reposez toutes les vis, et assurez-vous qu'aucune vis perdue ne se trouve à l'intérieur. Ne pas effectuer cette vérification pourrait entraîner des dommages à l'ordinateur.

---

[Retour à la page Contenu](#)

[Retour à la page Contenu](#)

## Module(s) de mémoire

Dell™ XPS™ L401X - Guide de maintenance

- [Retrait du\(des\) module\(s\) mémoire](#)
- [Réinstallation du\(des\) module\(s\) mémoire](#)

**AVERTISSEMENT** : avant toute intervention à l'intérieur de votre ordinateur, consultez les consignes de sécurité livrées avec celui-ci. Pour plus d'informations sur les meilleures pratiques en matière de sécurité, voir la page d'accueil du site Regulatory Compliance (Conformité à la réglementation), à l'adresse [www.dell.com/regulatory\\_compliance](http://www.dell.com/regulatory_compliance).

**PRÉCAUTION** : seul un technicien certifié devrait effectuer des réparations sur votre ordinateur. Les dommages résultants de travaux de maintenance non-autorisés par Dell™ ne sont pas couverts par votre garantie.

**PRÉCAUTION** : pour éviter une décharge électrostatique, portez un bracelet antistatique ou touchez régulièrement une partie non peinte de votre ordinateur (par exemple, un connecteur de l'ordinateur).

**PRÉCAUTION** : pour éviter tout dommage à la carte système, retirez la batterie principale (voir [Retrait de la batterie](#)) avant de travailler à l'intérieur de l'ordinateur.

Vous pouvez augmenter la quantité de mémoire de votre ordinateur en installant des modules sur la carte système. Reportez-vous aux «Caractéristiques» du *Guide de configuration* livré avec votre ordinateur ou [support.dell.com/manuals](http://support.dell.com/manuals) pour obtenir des informations sur le type de mémoire pris en charge par votre ordinateur.

**REMARQUE** : les modules de mémoires achetés auprès de Dell sont couverts par la garantie de votre ordinateur.

Votre ordinateur possède deux connecteurs mémoire accessibles à l'utilisateur.

### Retrait du(des) module(s) mémoire

1. Suivez les instructions données dans [Avant de commencer](#).
2. Retirez la batterie (Voir [Retrait de la batterie](#)).
3. Desserrez les deux vis imperdables qui fixent le capot du module mémoire à la base de l'ordinateur.
4. Du bout des doigts, écartez le capot du module mémoire et soulevez-le de la base de l'ordinateur.

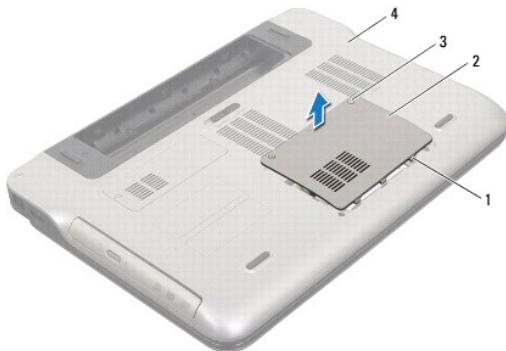

1	languettes de fixation (5)	2	capot de module mémoire
3	Vis imperdables (2)	4	capot de la base

**PRÉCAUTION** : pour éviter les dommages au connecteur de module mémoire, n'utilisez pas d'outils pour écarter les languettes de fixation du module mémoire.

5. Du bout des doigts, écartez avec précautions les languettes de fixation à chaque extrémité du connecteur jusqu'à ce que le module soit éjecté.

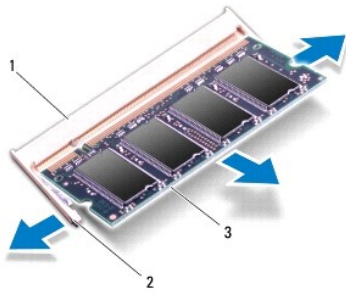

1	connecteur de module mémoire	2	clips de rétention (2)
3	module mémoire		

- Retirez le module mémoire de son connecteur.

## Réinstallation du(des) module(s) mémoire

**PRÉCAUTION** : si vous avez besoin d'installer des modules mémoires dans deux connecteurs, installez un module dans le connecteur «DIMM A» avant d'en installer un dans le connecteur «DIMM B».

- Suivez les instructions données dans [Avant de commencer](#).
- Alignez l'encoche du module mémoire avec le détrompeur du connecteur.
- Faites glisser le module mémoire fermement en place selon un angle de 45 degrés, et pressez-le jusqu'à enclenchement. Si vous n'entendez pas de clic, retirez le module mémoire, et recommencez la procédure.

**REMARQUE** : si le module de mémoire n'est pas installé correctement, l'ordinateur pourrait ne pas démarrer.

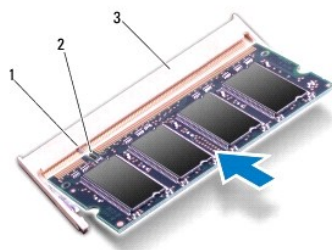

1	languette	2	encoche
3	connecteur de module mémoire		

- Alignez les languettes du capot de module mémoire avec les encoches de la base de l'ordinateur et enclenchez-le.
- Serrez les deux vis imperdables qui fixent le capot du module mémoire à la base de l'ordinateur.
- Réinstallez la batterie (Voir [Réinstallation de la batterie](#)).
- Connectez l'adaptateur de CA à votre ordinateur et à une prise murale.
- Allumez l'ordinateur.

Lorsque l'ordinateur démarre, il détecte la mémoire additionnelle automatiquement et met à jour les informations de configuration.

Pour confirmer la quantité de mémoire installée dans votre ordinateur.

Cliquez sur **Démarrer**  → **Panneau de configuration** → **Système et sécurité** → **Système**.

 **PRÉCAUTION** : avant d'allumer l'ordinateur, reposez toutes les vis, et assurez-vous qu'aucune vis perdue ne se trouve à l'intérieur. Ne pas effectuer cette vérification pourrait entraîner des dommages à l'ordinateur.

---

[Retour à la page Contenu](#)



[Retour à la page Contenu](#)

## Carte à puce sans fil(s)

Dell™ XPS™ L401X - Guide de maintenance

- [Retrait de carte à puce](#)
- [Réinstallation de carte à puce](#)

**AVERTISSEMENT :** avant toute intervention à l'intérieur de votre ordinateur, consultez les consignes de sécurité livrées avec celui-ci. Pour plus d'informations sur les meilleures pratiques en matière de sécurité, voir la page d'accueil du site Regulatory Compliance (Conformité à la réglementation), à l'adresse [www.dell.com/regulatory\\_compliance](http://www.dell.com/regulatory_compliance).

**PRÉCAUTION :** seul un technicien certifié devrait effectuer des réparations sur votre ordinateur. Les dommages résultants de travaux de maintenance non-autorisés par Dell™ ne sont pas couverts par votre garantie.

**PRÉCAUTION :** pour éviter une décharge électrostatique, portez un bracelet antistatique ou touchez régulièrement une partie non peinte de votre ordinateur (par exemple, un connecteur de l'ordinateur).

**PRÉCAUTION :** pour éviter tout dommage à la carte système, retirez la batterie principale (voir [Retrait de la batterie](#)) avant de travailler à l'intérieur de l'ordinateur.

**REMARQUE :** Dell ne garantit pas la compatibilité ou offre du support pour les cartes à puce venant d'autres fournisseurs que Dell.

Si vous avez commandé une carte à puce sans fil avec votre ordinateur, la carte est déjà installée.

Votre ordinateur possède un port de carte à puce pleine taille et un port demie-taille :

- 1 Un port de carte à puce pleine taille — prend en charge les carte de réseau étendu (WWAN) ou de module TV.
- 1 Un port de carte à puce demie-taille — prend en charge les cartes de réseau local (WLAN) ou WiiMax (Worldwide Interoperability for Microwave Access)

**REMARQUE :** selon la configuration de l'ordinateur au moment de l'achat, ces ports pourraient contenir une carte à puce.

## Retrait de carte à puce

1. Suivez les instructions données dans [Avant de commencer](#).
2. Retirez la batterie (Voir [Retrait de la batterie](#)).
3. Desserrez les trois vis imperdables qui fixent le cache de carte à puce à la base de l'ordinateur.
4. En utilisant un doigt, écarter le cache de l'ordinateur.

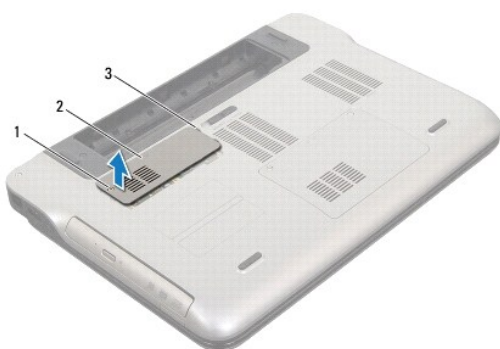

1	vis imperdable	2	cache de carte à puce
3	languettes de fixation (4)		

5. Déconnectez les câbles d'antenne de la carte à puce.
6. Retirez la vis qui fixe la carte à puce à la carte système.

**REMARQUE :** votre ordinateur ne prend en charge qu'une carte à la fois dans le port pleine hauteur.

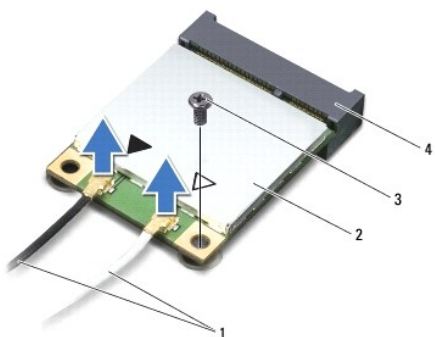

1	câbles d'antenne (2)	2	carte à puce
3	vis	4	connecteur de la carte système

7. Soulever la carte à puce du connecteur sur la carte système.

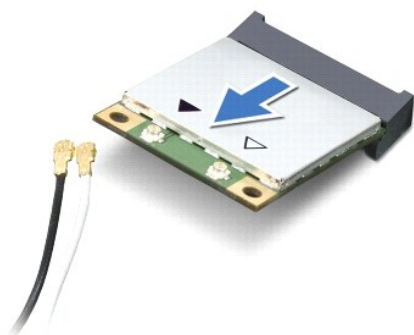

△ **PRÉCAUTION** : lorsque carte à puce est hors de l'ordinateur, conservez-la dans un sachet antistatique. Voir «Protection contre les décharges électrostatiques» dans les consignes de sécurité livrées avec votre système.

## Réinstallation de carte à puce

1. Suivez les instructions données dans [Avant de commencer](#).
2. Enlevez la nouvelle carte à puce de son emballage.

△ **PRÉCAUTION** : faites glisser la carte dans son logement en exerçant une pression ferme et uniforme. Si vous exercez une pression trop forte sur le disque pour le mettre en place, vous risquez d'endommager le connecteur.

△ **PRÉCAUTION** : les connecteurs possèdent un détrompeur pour assurer une insertion correcte. Si vous sentez une résistance, vérifiez les connecteurs de la carte et de la carte système, et réalignez la carte.

△ **PRÉCAUTION** : pour éviter tout dommage à la carte à puce, ne la placez jamais au dessus d'un câble.

3. Insérez le connecteur de la carte à puce selon un angle de 45 degrés dans le connecteur de la carte système.
4. Pressez l'autre extrémité de la carte vers le bas puis reposez la vis que la fixe à la carte système.
5. Branchez les câbles d'antenne appropriés sur la carte que vous installez. Le tableau suivant fourni le code de couleurs des antennes de cartes à puce prises en charge par votre ordinateur.

Connecteurs sur la carte à puce	Code de couleurs des antennes
<b>WLAN (2 câbles)</b>	
WLAN primaire (triangle blanc)	blanc avec bande grise
WLAN secondaire (triangle noir)	noir avec bande grise
<b>WWAN (2 câbles)</b>	
WWAN primaire (triangle blanc)	blanc
WWAN secondaire (triangle noir)	noir
<b>Tuner TV (1 câble d'antenne)</b>	noir

6. Alignez les languettes du cache de carte à puce avec les encoches de la base de l'ordinateur et enclenchez-le.

7. Reposez la vis imperdable qui fixe le cache à la base de l'ordinateur.

8. Réinstallez la batterie (Voir [Réinstallation de la batterie](#)).

**⚠ PRÉCAUTION :** avant d'allumer l'ordinateur, reposez toutes les vis, et assurez-vous qu'aucune vis perdue ne se trouve à l'intérieur. Ne pas effectuer cette vérification pourrait entraîner des dommages à l'ordinateur.

9. Installez les pilotes et utilitaires, le cas échéant.

**🔍 REMARQUE :** si vous installez une carte de communications provenant d'un fournisseur autre que Dell, installez les pilotes et utilitaires appropriés.

---

[Retour à la page Contenu](#)

[Retour à la page Contenu](#)

## Lecteur optique

Dell™ XPS™ L401X - Guide de maintenance

- [Retrait du lecteur optique](#)
- [Réinstallation du lecteur optique](#)

**⚠ AVERTISSEMENT :** avant toute intervention à l'intérieur de votre ordinateur, consultez les consignes de sécurité livrées avec celui-ci. Pour plus d'informations sur les meilleures pratiques en matière de sécurité, voir la page d'accueil du site Regulatory Compliance (Conformité à la réglementation), à l'adresse [www.dell.com/regulatory\\_compliance](http://www.dell.com/regulatory_compliance).

**⚠ PRÉCAUTION :** seul un technicien agréé devrait effectuer des réparations sur votre ordinateur. Les dommages résultants de travaux de maintenance non-autorisés par Dell™ ne sont pas couverts par votre garantie.

**⚠ PRÉCAUTION :** pour éviter une décharge électrostatique, portez un bracelet antistatique ou touchez régulièrement une partie non peinte de votre ordinateur (par exemple, un connecteur de l'ordinateur).

**⚠ PRÉCAUTION :** pour éviter tout dommage à la carte système, retirez la batterie principale (voir [Retrait de la batterie](#)) avant de travailler à l'intérieur de l'ordinateur.

### Retrait du lecteur optique

1. Suivez les instructions données dans [Avant de commencer](#).
2. Retirez la batterie (Voir [Retrait de la batterie](#)).
3. Retirez le(s) module(s) mémoire (voir [Retrait du\(des\) module\(s\) mémoire](#)).
4. Retirez la vis qui fixe le lecteur optique à la base de l'ordinateur.
5. Insérez une pointe en plastique dans la fente de la base et poussez le lecteur.
6. Glissez le lecteur optique hors de la baie de lecteur optique.

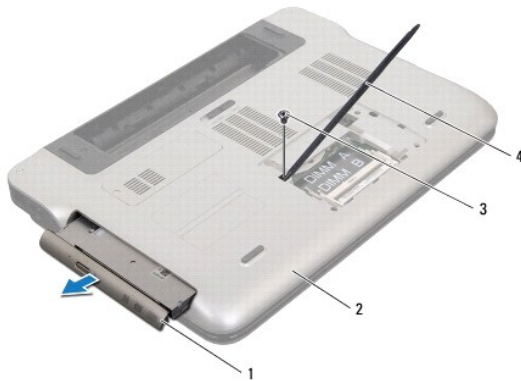

1	lecteur optique	2	capot de la base
3	vis	4	pointe en plastique

7. Soulevez et tirez sur le cadre pour le retirer du lecteur optique.
8. Retirez les deux vis du disque dur qui l'attachent au lecteur optique.
9. Retirez le cadre du lecteur optique.

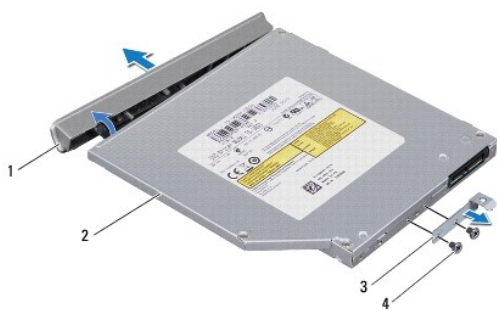

1	cadre du lecteur optique	2	lecteur optique
3	support du lecteur optique	4	vis (2)

---

## Réinstallation du lecteur optique

1. Suivez les instructions données dans [Avant de commencer](#).
2. Alignez les pas de vis du lecteur optique avec ceux du support.
3. Reposez les deux vis du cadre qui l'attachent au lecteur optique.
4. Enclenchez le cadre sur le lecteur optique.
5. Faites glisser le lecteur optique dans la baie jusqu'à engagement complet.
6. Reposez la vis qui fixe le lecteur optique à la base de l'ordinateur.
7. Réinstallez le(s) module(s) mémoire (voir [Réinstallation du\(des\) module\(s\) mémoire](#)).
8. Réinstallez la batterie (Voir [Réinstallation de la batterie](#)).

**⚠ PRÉCAUTION :** avant d'allumer l'ordinateur, reposez toutes les vis, et assurez-vous qu'aucune vis perdue ne se trouve à l'intérieur. Ne pas effectuer cette vérification pourrait entraîner des dommages à l'ordinateur.

---

[Retour à la page Contenu](#)

[Retour à la page Contenu](#)

## Ensemble du repose-mains

Dell™ XPS™ L401X - Guide de maintenance

- [Retrait de l'ensemble du repose-mains](#)
- [Réinstallation de l'ensemble du repose-mains](#)

**AVERTISSEMENT** : avant toute intervention à l'intérieur de votre ordinateur, consultez les consignes de sécurité livrées avec celui-ci. Pour plus d'informations sur les meilleures pratiques en matière de sécurité, voir la page d'accueil du site Regulatory Compliance (Conformité à la réglementation), à l'adresse [www.dell.com/regulatory\\_compliance](http://www.dell.com/regulatory_compliance).

**PRÉCAUTION** : seul un technicien agréé devrait effectuer des réparations sur votre ordinateur. Les dommages résultants de travaux de maintenance non-autorisés par Dell™ ne sont pas couverts par votre garantie.

**PRÉCAUTION** : pour éviter une décharge électrostatique, portez un bracelet antistatique ou touchez régulièrement une partie non peinte de votre ordinateur (par exemple, un connecteur de l'ordinateur).

**PRÉCAUTION** : pour éviter tout dommage à la carte système, retirez la batterie principale (voir [Retrait de la batterie](#)) avant de travailler à l'intérieur de l'ordinateur.

### Retrait de l'ensemble du repose-mains

1. Suivez les instructions données dans [Avant de commencer](#).
2. Retirez la batterie (Voir [Retrait de la batterie](#)).
3. Retirez le(s) module(s) mémoire (voir [Retrait du\(des\) module\(s\) mémoire](#)).
4. Retirez le disque dur (Voir [Retrait du disque dur](#)).
5. Suivez les instructions données dans [étape 4](#) pour [étape 6](#) dans [Retrait du lecteur optique](#).
6. Retirez les sept vis du repose-mains qui l'attachent à la base de l'ordinateur.

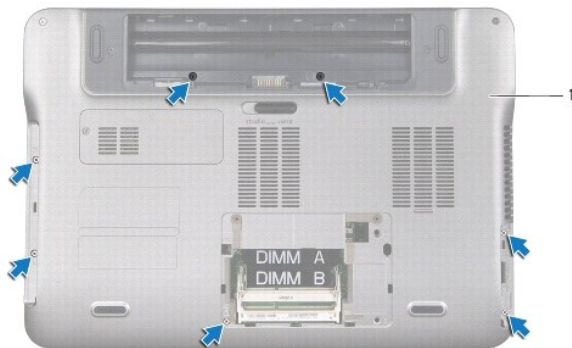

1	base de l'ordinateur
---	----------------------

7. Retournez l'ordinateur et ouvrez l'écran au maximum
8. Du bout des doigts, poussez doucement la languette pour dégager l'ensemble du repose-mains.



1	languette	2	Ensemble du repose-mains
---	-----------	---	--------------------------

9. Du bout des doigts, écarter doucement l'ensemble du repose-mains de la base de l'ordinateur.
10. Sans tirer trop fort, éloignez-le de l'écran tel qu'illustré ci-dessous.
11. Soulevez les attaches du connecteur de la tablette tactile vers le haut et déconnectez-le de son connecteur sur la carte système.
12. Déconnectez le câble du rang de contrôle de son connecteur sur la carte système.

**⚠ PRÉCAUTION : séparez le repose-mains de l'ordinateur avec précautions pour éviter de l'endommager.**

13. Soulevez le repose-mains hors de l'ordinateur.



1	câble du rang de contrôle	2	capot supérieur
3	languettes de fixation (3)	4	Ensemble du repose-mains
5	languette de retrait	6	connecteur de la tablette tactile

## Réinstallation de l'ensemble du repose-mains

1. Suivez les instructions données dans [Avant de commencer](#).
2. Connectez le câble du rang de contrôle de son connecteur sur la carte système.
3. Faites glisser le câble de la tablette tactile dans le connecteur de la carte système et appuyez sur l'attache du connecteur.
4. Alignez les trois languettes du repose-mains avec les encoches de la base de l'ordinateur et enclenchez-le.
5. Fermez l'écran et retournez l'ordinateur.
6. Reposez les sept vis du repose-mains qui l'attachent à la base de l'ordinateur.
7. Suivez les instructions données dans [étape 5](#) pour [étape 6](#) dans [Réinstallation du lecteur optique](#).
8. Réinstallez le disque dur (Voir [Réinstallation du disque dur](#)).
9. Réinstallez le(s) module(s) mémoire (voir [Réinstallation du\(des\) module\(s\) mémoire](#)).
10. Réinstallez la batterie (Voir [Réinstallation de la batterie](#)).

 **PRÉCAUTION** : avant d'allumer l'ordinateur, reposez toutes les vis, et assurez-vous qu'aucune vis perdue ne se trouve à l'intérieur. Ne pas effectuer cette vérification pourrait entraîner des dommages à l'ordinateur.

---

[Retour à la page Contenu](#)



[Retour à la page Contenu](#)

## Module de processeur

Dell™ XPS™ L401X - Guide de maintenance

- [Retrait du module de processeur](#)
- [Réinstallation du module de processeur](#)

**AVERTISSEMENT** : avant toute intervention à l'intérieur de votre ordinateur, consultez les consignes de sécurité livrées avec celui-ci. Pour plus d'informations sur les meilleures pratiques en matière de sécurité, consultez la page Regulatory Compliance (Conformité à la réglementation) à l'adresse suivante : [www.dell.com/regulatory\\_compliance](http://www.dell.com/regulatory_compliance).

**PRÉCAUTION** : seul un technicien d'entretien agrh(c) devrait effectuer les réparations sur votre ordinateur. Les dommages causés par des interventions de maintenance non autorisées par Dell™ ne sont pas couverts par votre garantie.

**PRÉCAUTION** : pour éviter une décharge électrostatique, raccordez-vous à la masse à l'aide d'un bracelet antistatique ou en touchant régulièrement une surface métallique non peinte (par exemple un connecteur sur le panneau arrière de l'ordinateur).

**PRÉCAUTION** : pour éviter d'endommager la carte système, retirez la batterie principale (voir [Retrait de la batterie](#)) avant d'intervenir sur l'ordinateur.

---

### Retrait du module de processeur

1. Suivez les instructions de la section [Avant de commencer](#).
  2. Retirez la batterie (reportez-vous à la [Retrait de la batterie](#)).
  3. Retirez le(les) module(s) de mémoire (voir [Retrait du\(des\) module\(s\) mémoire](#)).
  4. Retirez la ou les cartes à puce (voir [Retrait de carte à puce](#)).
  5. Retirez le disque dur (reportez-vous à la section [Retrait du disque dur](#)).
  6. Suivez les instructions de l'[étape 4](#) à l'[étape 6](#) dans la section [Retrait du lecteur optique](#).
  7. Retirez l'ensemble de repose-mains (voir [Retrait de l'ensemble du repose-mains](#)).
  8. Retirez le clavier (reportez-vous à la section [Retrait du clavier](#)).
  9. Retirez l'ensemble d'écran (voir [Retrait de l'ensemble d'écran](#)).
  10. Suivez les instructions de l'[étape 13](#) à l'[étape 18](#) dans la section [Retrait du capot supérieur](#).
  11. Retournez le capot supérieur.
  12. Retirez le bloc ventilateur-dissipateur de chaleur du processeur (voir [Retrait du bloc ventilateur-dissipateur de chaleur du processeur](#)).
- PRÉCAUTION** : pour éviter tout contact intermittent entre la vis à came du support ZIF et le processeur lorsque vous retirez ou réinstallez ce dernier, appuyez légèrement sur le centre du processeur pendant que vous faites tourner la vis à came.
- PRÉCAUTION** : pour éviter d'endommager le processeur, maintenez le tournevis perpendiculairement au processeur pour tourner la vis à came.
13. Pour desserrer le support ZIF, utilisez un petit tournevis plat et faites pivoter la vis à came du support ZIF dans le sens inverse des aiguilles d'une montre jusqu'à la butée de came.

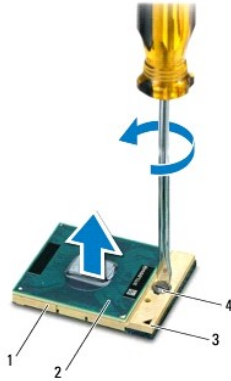

1	support ZIF	2	module de processeur
3	coin de la broche 1	4	vis à came du support ZIF

- ⚠ **PRÉCAUTION** : pour assurer un refroidissement maximal du module du processeur, ne touchez pas les zones de transfert de chaleur de l'ensemble de refroidissement du processeur. Les matières grasses de la peau peuvent réduire les capacités de transfert de chaleur des tampons thermiques.
- ⚠ **PRÉCAUTION** : lorsque vous retirez le module de processeur, tirez-le bien droit. Prenez garde à ne pas tordre les broches du module de processeur.

14. Retirez le module de processeur du support ZIF en le soulevant.

## Réinstallation du module de processeur

📌 **REMARQUE** : en cas de pose d'un nouveau processeur, vous recevrez un nouvel ensemble de refroidissement, avec un tampon thermique ou un nouveau tampon thermique avec la documentation expliquant comment l'installer.

1. Suivez les instructions de la section [Avant de commencer](#).
2. Alignez le coin de la broche 1 du processeur avec le coin de la broche 1 du support ZIF.

📌 **REMARQUE** : le coin de la broche 1 du module de processeur comporte un triangle à aligner sur le triangle situé sur le coin de la broche 1 du support ZIF.

3. Placez doucement le processeur à l'intérieur du support et vérifiez qu'il est correctement installé.

⚠ **PRÉCAUTION** : pour éviter d'endommager le module de processeur, maintenez le tournevis perpendiculairement au processeur pour tourner la vis à came.

4. Serrez le support ZIF en faisant tourner la vis à came dans le sens des aiguilles d'une montre pour fixer le module de processeur à la carte système.
5. Réinstallez le ventilateur et le dissipateur de chaleur du processeur (voir [Réinstallation du bloc ventilateur-dissipateur de chaleur du processeur](#)).
6. Suivez les instructions de l'[étape 9](#) à l'[étape 11](#) dans la section [Réinstallation du capot supérieur](#).
7. Reposez l'ensemble écran (voir [Réinstallation de l'ensemble écran](#)).
8. Réinstallez le clavier (voir [Réinstallation du clavier](#)).
9. Réinstallez l'ensemble de repose-mains (voir [Réinstallation de l'ensemble du repose-mains](#)).
10. Suivez les instructions de l'[étape 5](#) à l'[étape 6](#) dans la section [Réinstallation du lecteur optique](#).
11. Réinstallez le disque dur (voir [Réinstallation du disque dur](#)).

12. Réinstallez la ou les carte(s) à puce (voir [Réinstallation de carte à puce](#)).
13. Réinstallez le(les) module(s) de mémoire (voir [Réinstallation du\(des\) module\(s\) mémoire](#)).
14. Remettez la batterie en place (reportez-vous à la [Réinstallation de la batterie](#)).

 **PRÉCAUTION** : avant d'allumer l'ordinateur, resserrez toutes les vis et assurez-vous de ne laisser aucune vis non fixée à l'intérieur de l'ordinateur. Sinon, vous risqueriez d'endommager l'ordinateur.

---

[Retour à la page Contenu](#)

[Retour à la page Contenu](#)

## Carte de bouton d'alimentation

Dell™ XPS™ L401X - Guide de maintenance

- [Retrait de la carte de bouton d'alimentation](#)
- [Réinstallation de la carte de bouton d'alimentation](#)

**AVERTISSEMENT** : avant toute intervention à l'intérieur de votre ordinateur, consultez les consignes de sécurité livrées avec celui-ci. Pour plus d'informations sur les meilleures pratiques en matière de sécurité, consultez la page Regulatory Compliance (Conformité à la réglementation) à l'adresse suivante : [www.dell.com/regulatory\\_compliance](http://www.dell.com/regulatory_compliance).

**PRÉCAUTION** : seul un technicien d'entretien agréé devrait effectuer les réparations sur votre ordinateur. Les dommages causés par des interventions de maintenance non autorisées par Dell™ ne sont pas couverts par votre garantie.

**PRÉCAUTION** : pour éviter une décharge électrostatique, raccordez-vous à la masse à l'aide d'un bracelet antistatique ou en touchant régulièrement une surface métallique non peinte (par exemple un connecteur sur le panneau arrière de l'ordinateur).

**PRÉCAUTION** : pour éviter d'endommager la carte système, retirez la batterie principale (voir [Retrait de la batterie](#)) avant d'intervenir sur l'ordinateur.

### Retrait de la carte de bouton d'alimentation

1. Suivez les instructions de la section [Avant de commencer](#).
2. Retirez la batterie (reportez-vous à la [Retrait de la batterie](#)).
3. Retirez le(les) module(s) de mémoire (voir [Retrait du\(des\) module\(s\) mémoire](#)).
4. Retirez le disque dur (reportez-vous à la section [Retrait du disque dur](#)).
5. Suivez les instructions de l'[étape 4](#) à l'[étape 6](#) dans la section [Retrait du lecteur optique](#).
6. Retirez l'ensemble de repose-mains (voir [Retrait de l'ensemble du repose-mains](#)).
7. Retirez le clavier (reportez-vous à la section [Retrait du clavier](#)).
8. Débranchez le câble d'écran du connecteur de la carte système.
9. Écartez le câble d'affichage du câble de la carte du bouton d'alimentation.
10. Débranchez le câble de la carte du bouton d'alimentation du connecteur de la carte système.
11. Retirez la vis qui fixe la carte du bouton d'alimentation au capot supérieur.
12. Soulevez la carte de bouton d'alimentation pour la dégager du capot d'écran.

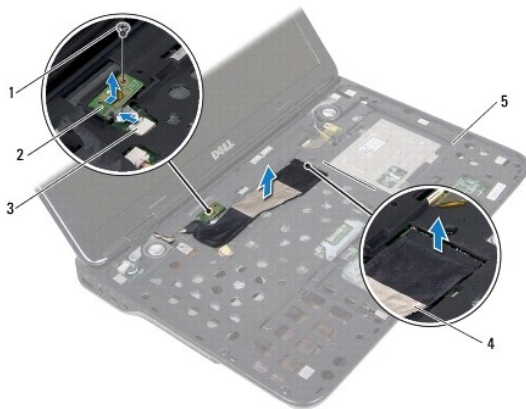

1	vis	2	carte de bouton d'alimentation
3	connecteur de carte système	4	câble d'écran
5	capot supérieur		

---

## Réinstallation de la carte de bouton d'alimentation

1. Suivez les instructions de la section [Avant de commencer](#).
2. Utilisez le détrompeur pour aligner la carte du bouton d'alimentation sur le capot supérieur.
3. Retirez la vis qui fixe la carte du bouton d'alimentation au capot supérieur.
4. Branchez le câble du bouton d'alimentation au connecteur de la carte système.
5. Branchez le câble d'écran au connecteur de la carte système.
6. Réinstallez le clavier (voir [Réinstallation du clavier](#)).
7. Réinstallez l'ensemble du repose-mains (voir [Réinstallation de l'ensemble du repose-mains](#)).
8. Suivez les instructions de l'[étape 5](#) à l'[étape 6](#) dans la section [Réinstallation du lecteur optique](#).
9. Réinstallez le disque dur (voir [Réinstallation du disque dur](#)).
10. Réinstallez le(les) module(s) de mémoire (voir [Réinstallation du\(des\) module\(s\) mémoire](#)).
11. Remettez la batterie en place (reportez-vous à la [Réinstallation de la batterie](#)).

 **PRÉCAUTION** : avant d'allumer l'ordinateur, resserrez toutes les vis et assurez-vous de ne laisser aucune vis non fixée à l'intérieur de l'ordinateur. Sinon, vous risqueriez d'endommager l'ordinateur.

---

[Retour à la page Contenu](#)

[Retour à la page Contenu](#)

## Haut-parleurs

Dell™ XPS™ L401X - Guide de maintenance

- [Retrait des haut-parleurs](#)
- [Réinstallation des haut-parleurs](#)

**AVERTISSEMENT** : avant toute intervention à l'intérieur de votre ordinateur, consultez les consignes de sécurité livrées avec celui-ci. Pour plus d'informations sur les meilleures pratiques en matière de sécurité, consultez la page Regulatory Compliance (Conformité à la réglementation) à l'adresse suivante : [www.dell.com/regulatory\\_compliance](http://www.dell.com/regulatory_compliance).

**PRÉCAUTION** : seul un technicien d'entretien agréé devrait effectuer les réparations sur votre ordinateur. Les dommages causés par des interventions de maintenance non autorisées par Dell™ ne sont pas couverts par votre garantie.

**PRÉCAUTION** : pour éviter une décharge électrostatique, raccordez-vous à la masse à l'aide d'un bracelet antistatique ou en touchant régulièrement une surface métallique non peinte (par exemple un connecteur sur le panneau arrière de l'ordinateur).

**PRÉCAUTION** : pour éviter d'endommager la carte système, retirez la batterie principale (voir [Retrait de la batterie](#)) avant d'intervenir sur l'ordinateur.

---

### Retrait des haut-parleurs

1. Suivez les instructions de la section [Avant de commencer](#).
2. Retirez la batterie (reportez-vous à la [Retrait de la batterie](#)).
3. Retirez le(les) module(s) de mémoire (voir [Retrait du\(des\) module\(s\) mémoire](#)).
4. Retirez la ou les cartes à puce (voir [Retrait de carte à puce](#)).
5. Retirez le disque dur (reportez-vous à la section [Retrait du disque dur](#)).
6. Suivez les instructions de l'[étape 4](#) à l'[étape 6](#) dans la section [Retrait du lecteur optique](#).
7. Retirez l'ensemble de repose-mains (voir [Retrait de l'ensemble du repose-mains](#)).
8. Retirez le clavier (reportez-vous à la section [Retrait du clavier](#)).
9. Retirez l'ensemble d'écran (voir [Retrait de l'ensemble d'écran](#)).
10. Suivez les instructions de l'[étape 13](#) à l'[étape 18](#) dans la section [Retrait du capot supérieur](#).
11. Notez le routage du câble des haut-parleurs et retirez le câble de ses guides.
12. Retirez les quatre vis (deux sur chaque haut-parleur) qui maintiennent les haut-parleurs sur la base de l'ordinateur.
13. Soulevez les haut-parleurs avec leur câbles hors de la base de l'ordinateur.

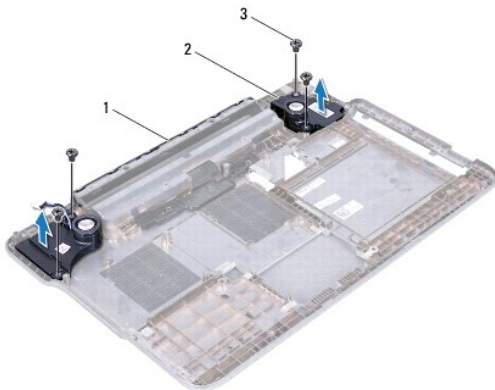

1	câble du haut-parleur	2	haut-parleurs (2)
3	vis (4)		

---

## Réinstallation des haut-parleurs

1. Suivez les instructions de la section [Avant de commencer](#).
2. Acheminez le câble du haut-parleur à travers les guides de routage.
3. Alignez les trous de vis sur les haut-parleurs avec ceux de la base de l'ordinateur.
4. Reposez les quatre vis (deux sur chaque haut-parleur) qui maintiennent les haut-parleurs sur la base de l'ordinateur.
5. Suivez les instructions de l'[étape 9](#) à l'[étape 11](#) dans la section [Réinstallation du capot supérieur](#).
6. Reposez l'ensemble écran (voir [Réinstallation de l'ensemble écran](#)).
7. Réinstallez le clavier (voir [Réinstallation du clavier](#)).
8. Réinstallez l'ensemble de repose-mains (voir [Réinstallation de l'ensemble du repose-mains](#)).
9. Suivez les instructions de l'[étape 5](#) à l'[étape 6](#) dans la section [Réinstallation du lecteur optique](#).
10. Réinstallez le disque dur (voir [Réinstallation du disque dur](#)).
11. Réinstallez la ou les carte(s) à puce (voir [Réinstallation de carte à puce](#)).
12. Réinstallez le(les) module(s) de mémoire (voir [Réinstallation du\(des\) module\(s\) mémoire](#)).
13. Remettez la batterie en place (reportez-vous à la [Réinstallation de la batterie](#)).

 **PRÉCAUTION** : avant d'allumer l'ordinateur, resserrez toutes les vis et assurez-vous de ne laisser aucune vis non fixée à l'intérieur de l'ordinateur. Sinon, vous risqueriez d'endommager l'ordinateur.

---

[Retour à la page Contenu](#)

[Retour à la page Contenu](#)

## Carte système

Dell™ XPS™ L401X - Guide de maintenance

- [Retrait de la carte système](#)
- [Réinstallation de la carte système](#)
- [Entrée du numéro de service dans le BIOS](#)

**⚠ AVERTISSEMENT :** avant toute intervention à l'intérieur de votre ordinateur, consultez les consignes de sécurité livrées avec celui-ci. Pour plus d'informations sur les meilleures pratiques en matière de sécurité, consultez la page Regulatory Compliance (Conformité à la réglementation) à l'adresse suivante : [www.dell.com/regulatory\\_compliance](http://www.dell.com/regulatory_compliance).

**⚠ PRÉCAUTION :** seul un technicien d'entretien agréé devrait effectuer les réparations sur votre ordinateur. Les dommages causés par des interventions de maintenance non autorisées par Dell™ ne sont pas couverts par votre garantie.

**⚠ PRÉCAUTION :** pour éviter une décharge électrostatique, raccordez-vous à la masse à l'aide d'un bracelet antistatique ou en touchant régulièrement une surface métallique non peinte (par exemple un connecteur sur le panneau arrière de l'ordinateur).

**⚠ PRÉCAUTION :** pour éviter d'endommager la carte système, retirez la batterie principale (voir [Retrait de la batterie](#)) avant d'intervenir sur l'ordinateur.

**⚠ PRÉCAUTION :** saisissez les composants et les cartes par leurs bords et évitez de toucher les broches et les contacts.

---

## Retrait de la carte système

1. Suivez les instructions de la section [Avant de commencer](#).
2. Retirez toute carte ou cache du logement du lecteur de carte multimédia.
3. Retirez la batterie (voir [Retrait de la batterie](#)).
4. Retirez le(les) module(s) de mémoire (voir [Retrait du\(des\) module\(s\) mémoire](#)).
5. Retirez la ou les cartes à puce (voir [Retrait de carte à puce](#)).
6. Retirez le disque dur (reportez-vous à la section [Retrait du disque dur](#)).
7. Suivez les instructions de l'[étape 4](#) à l'[étape 6](#) dans la section [Retrait du lecteur optique](#).
8. Retirez l'ensemble de repose-mains (voir [Retrait de l'ensemble du repose-mains](#)).
9. Retirez le clavier (reportez-vous à la section [Retrait du clavier](#)).
10. Retirez l'ensemble d'écran (voir [Retrait de l'ensemble d'écran](#)).
11. Déconnectez le câble de la carte du bouton d'alimentation, le câble de la pile-bouton et le câble du voyant d'état de la tablette tactile de leurs connecteurs de la carte système.
12. Suivez les instructions de l'[étape 13](#) à l'[étape 18](#) dans la section [Retrait du capot supérieur](#).
13. Retirez le bloc ventilateur-dissipateur de chaleur du processeur (voir [Retrait du bloc ventilateur-dissipateur de chaleur du processeur](#)).
14. Retirez le module de processeur (voir [Retrait du module de processeur](#)).



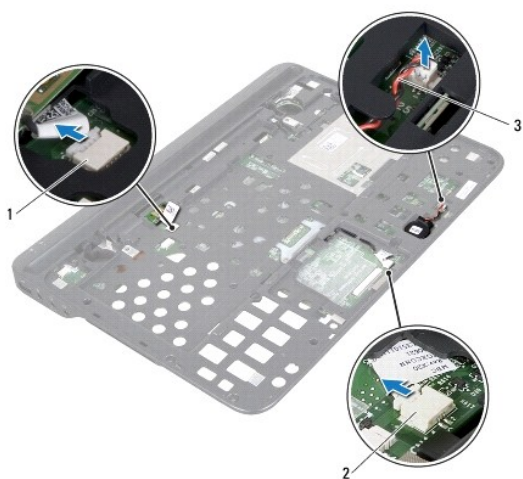

1	connecteur du câble de la carte du bouton d'alimentation	2	connecteur du câble du voyant d'état de la tablette tactile
3	câble de la pile bouton		

15. Retirez le connecteur d'adaptateur de CA (voir [Retrait du connecteur d'adaptateur de CA](#)).
16. Déconnectez le câble de la carte Bluetooth, le câble du voyant du logo et le câble de la carte fille de leurs connecteurs de la carte système.
17. Retirez les deux vis qui fixent la carte système à la base de l'ordinateur.

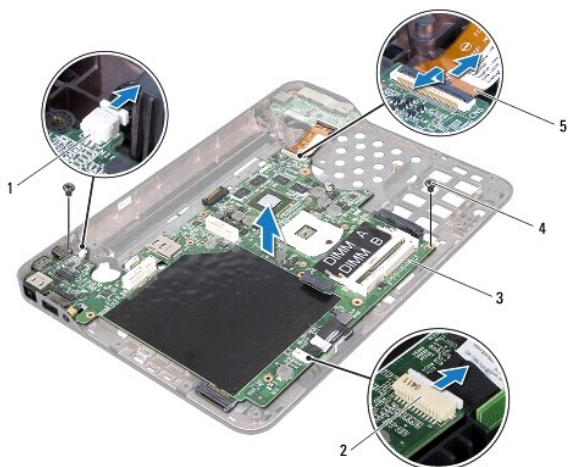

1	conecteur du câble du voyant du logo	2	connecteur du câble de la carte Bluetooth
3	Carte système	4	vis (2)
5	câble de la carte fille		

18. Dégagez avec précautions les connecteurs de la carte système des logements de l'ordinateur et soulevez la carte système pour la sortir du capot supérieur.

---

## Réinstallation de la carte système

1. Suivez les instructions de la section [Avant de commencer](#).
2. Alignez les connecteurs de la carte système sur les emplacements de la base de l'ordinateur et installez-la sur le capot supérieur.
3. Reposez les deux vis qui fixent la carte système à la base de l'ordinateur.
4. Connectez le câble de la carte Bluetooth, le câble du voyant du logo et le câble de la carte fille de leurs connecteurs de la carte système.
5. Reposez le connecteur d'adaptateur de CA (voir [Réinstallation du connecteur d'adaptateur de CA](#)).
6. Remettez en place le module de processeur (voir [Réinstallation du module de processeur](#)).
7. Réinstallez le ventilateur et le dissipateur de chaleur du processeur (voir [Réinstallation du bloc ventilateur-dissipateur de chaleur du processeur](#)).
8. Suivez les instructions de l'[étape 9](#) à l'[étape 11](#) dans la section [Réinstallation du capot supérieur](#).
9. Connectez le câble de la carte Bluetooth, le câble du voyant du logo et le câble de la carte fille de leurs connecteurs de la carte système.
10. Réinstallez l'ensemble écran (voir [Réinstallation de l'ensemble écran](#)).
11. Réinstallez le clavier (voir [Réinstallation du clavier](#)).
12. Réinstallez l'ensemble de repose-mains (voir [Réinstallation de l'ensemble du repose-mains](#)).
13. Suivez les instructions de l'[étape 5](#) à l'[étape 6](#) dans la section [Réinstallation du lecteur optique](#).
14. Réinstallez le disque dur (voir [Réinstallation du disque dur](#)).
15. Réinstallez la ou les carte(s) à puce (voir [Réinstallation de carte à puce](#)).
16. Réinstallez le(les) module(s) de mémoire (voir [Réinstallation du\(des\) module\(s\) mémoire](#)).
17. Remettez la batterie en place (reportez-vous à la [Réinstallation de la batterie](#)).
18. Remettez en place toute carte ou cache précédemment retiré du logement du lecteur de carte multimédia.

 **PRÉCAUTION** : avant d'allumer l'ordinateur, resserrez toutes les vis et assurez-vous de ne laisser aucune vis non fixée à l'intérieur de l'ordinateur. Sinon, vous risqueriez d'endommager l'ordinateur.

19. Allumez l'ordinateur.

 **REMARQUE** : après avoir remplacé la carte système, entrez le numéro de service de la carte système de remplacement dans le BIOS.

20. Entrez le numéro de service (voir [Entrée du numéro de service dans le BIOS](#)).

---

## Entrée du numéro de service dans le BIOS

1. Vérifiez que l'adaptateur secteur est branché et que la batterie principale est installée correctement.
2. Allumez l'ordinateur.
3. Appuyez sur <F2> pendant l'auto-test de démarrage pour entrer dans le programme de configuration du système.
4. Accédez à l'onglet Sécurité et saisissez le numéro de service dans le champ Set Service Tag (Attribuer un numéro de série).

---

[Retour à la page Contenu](#)

[Retour à la page Contenu](#)

## Dell™ XPS™ L401X - Guide de maintenance

 **REMARQUE** : une REMARQUE indique des informations importantes qui peuvent vous aider à mieux utiliser votre ordinateur.

 **PRÉCAUTION** : une PRÉCAUTION vous avertit d'un risque d'endommagement du matériel ou de perte de données en cas de non-respect des instructions données.

 **AVERTISSEMENT** : un AVERTISSEMENT indique un risque d'endommagement du matériel, de blessures corporelles ou même de mort.

Les informations de ce document sont sujettes à modification sans préavis.  
© 2010 Dell Inc. Tous droits réservés.

La reproduction de ce document de quelque manière que ce soit sans l'autorisation écrite de Dell Inc. est strictement interdite.

Marques utilisées dans ce document : *Dell*, le logo *DELL* et *XPS* sont des marques de Dell Inc. ; *Bluetooth* est une marque déposée appartenant à Bluetooth SIG, Inc. et utilisée par Dell sous licence ; *Microsoft*, *Windows* et le logo du bouton Démarrer de *Windows* sont des marques ou des marques déposées de Microsoft Corporation aux États-Unis et/ou dans d'autres pays.

D'autres marques et noms commerciaux peuvent être utilisés dans ce document pour faire référence aux entités se réclamant de ces marques et de ces noms, ou pour faire référence à leurs produits. Dell Inc. décline tout intérêt dans l'utilisation des marques déposées et des noms de marques ne lui appartenant pas.

Septembre 2010 Rév. A00

---

[Retour à la page Contenu](#)

[Retour à la page Contenu](#)

## Capot supérieur

Dell™ XPS™ L401X - Guide de maintenance

- [Retrait du capot supérieur](#)
- [Réinstallation du capot supérieur](#)

**AVERTISSEMENT** : avant toute intervention à l'intérieur de votre ordinateur, consultez les consignes de sécurité livrées avec celui-ci. Pour plus d'informations sur les meilleures pratiques en matière de sécurité, consultez la page Regulatory Compliance (Conformité à la réglementation) à l'adresse suivante : [www.dell.com/regulatory\\_compliance](http://www.dell.com/regulatory_compliance).

**PRÉCAUTION** : seul un technicien d'entretien agr(hc) devrait effectuer les r(hc)parations sur votre ordinateur. Les dommages causés par des interventions de maintenance non autorisées par Dell™ ne sont pas couverts par votre garantie.

**PRÉCAUTION** : pour éviter une décharge électrostatique, raccordez-vous à la masse à l'aide d'un bracelet antistatique ou en touchant régulièrement une surface métallique non peinte (par exemple un connecteur sur le panneau arrière de l'ordinateur).

**PRÉCAUTION** : pour éviter d'endommager la carte système, retirez la batterie principale (voir [Retrait de la batterie](#)) avant d'intervenir sur l'ordinateur.

### Retrait du capot supérieur

1. Suivez les instructions de la section [Avant de commencer](#).
2. Retirez toute carte ou cache du logement du lecteur de carte multimédia.
3. Retirez la batterie (reportez-vous à la [Retrait de la batterie](#)).
4. Retirez le(les) module(s) de mémoire (voir [Retrait du\(des\) module\(s\) mémoire](#)).
5. Retirez la ou les cartes à puce (voir [Retrait de carte à puce](#)).
6. Retirez le disque dur (reportez-vous à la section [Retrait du disque dur](#)).
7. Suivez les instructions de l'[étape 4](#) à l'[étape 6](#) dans la section [Retrait du lecteur optique](#).
8. Retirez l'ensemble de repose-mains (voir [Retrait de l'ensemble du repose-mains](#)).
9. Retirez le clavier (reportez-vous à la section [Retrait du clavier](#)).
10. Retirez l'ensemble d'écran (voir [Retrait de l'ensemble d'écran](#)).
11. Retirez la carte de bouton d'alimentation (voir la section [Retrait de la carte de bouton d'alimentation](#)).
12. Retirez la pile bouton (voir [Retrait de la pile bouton](#)).
13. Retirez les quatre vis qui fixent l'ensemble du capot supérieur à la base de l'ordinateur.

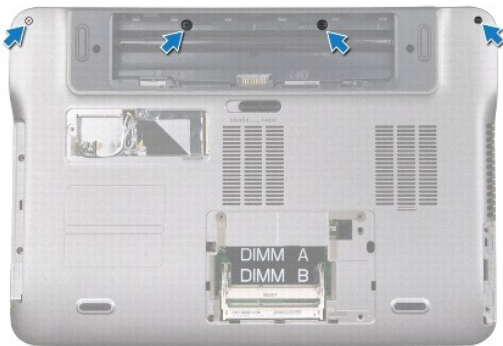

14. Retournez l'ordinateur.

15. Notez le cheminement du câble des haut-parleurs.
16. Retirez les neuf vis qui fixent l'ensemble du capot supérieur à la base de l'ordinateur.
17. Du bout des doigts, dégagez soigneusement l'ensemble de repose-mains de la base de l'ordinateur.
18. Soulevez l'ensemble du capot supérieur de la base.

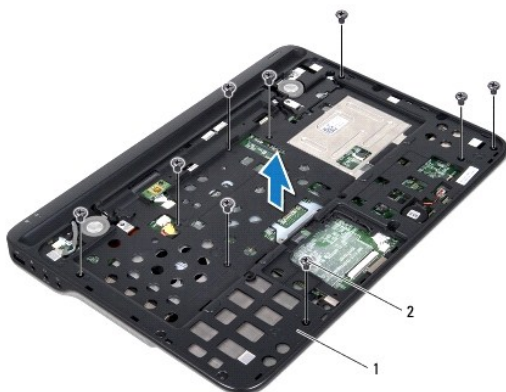

1	ensemble du capot supérieur	2	vis (9)
---	-----------------------------	---	---------

19. Retirez la carte Bluetooth (voir [Retrait de la carte Bluetooth](#)).
20. Retirez la carte fille (voir [Retrait de la carte fille](#)).
21. Retirez le connecteur d'adaptateur de CA (voir [Retrait du connecteur d'adaptateur de CA](#)).
22. Retirez le bloc ventilateur-dissipateur de chaleur du processeur (voir [Retrait du bloc ventilateur-dissipateur de chaleur du processeur](#)).
23. Retirez le module de processeur (voir [Retrait du module de processeur](#)).
24. Retirez la carte système (voir [Retrait de la carte système](#)).

---

## Réinstallation du capot supérieur

1. Suivez les instructions de la section [Avant de commencer](#).
2. Réinstallez la carte système (voir [Réinstallation de la carte système](#)).
3. Réinstallez le module de processeur (voir [Réinstallation du module de processeur](#)).
4. Réinstallez le ventilateur et le dissipateur de chaleur du processeur (voir [Réinstallation du bloc ventilateur-dissipateur de chaleur du processeur](#)).
5. Réinstallez le connecteur d'adaptateur de CA (voir [Réinstallation du connecteur d'adaptateur de CA](#)).
6. Réinstallez la carte fille (voir [Réinstallation de la carte fille](#)).
7. Réinstallez la carte bluetooth (voir [Réinstallation de la carte Bluetooth](#)).
8. Acheminez le câble du haut-parleur à travers les guides de routage.
9. Alignez les languettes du capot supérieur avec les fentes de la base en enclenchez-le.
10. Reposez les neuf vis qui fixent l'ensemble du capot supérieur à la base de l'ordinateur.
11. Retournez l'ordinateur et remettez en place les quatre vis qui fixent l'ensemble de repose-mains à la base de l'ordinateur.

12. Réinstallez l'ensemble écran (voir [Réinstallation de l'ensemble écran](#)).
13. Réinstallez le clavier (voir [Réinstallation du clavier](#)).
14. Réinstallez l'ensemble de repose-mains (voir [Réinstallation de l'ensemble du repose-mains](#)).
15. Suivez les instructions de l'[étape 5](#) à l'[étape 6](#) dans la section [Réinstallation du lecteur optique](#).
16. Réinstallez le disque dur (voir [Réinstallation du disque dur](#)).
17. Réinstallez la ou les carte(s) à puce (voir [Réinstallation de carte à puce](#)).
18. Réinstallez le(les) module(s) de mémoire (voir [Réinstallation du\(des\) module\(s\) mémoire](#)).
19. Reposez toute carte ou cache du logement du lecteur de carte multimédia.
20. Remettez la batterie en place (reportez-vous à la [Réinstallation de la batterie](#)).

 **PRÉCAUTION** : avant d'allumer l'ordinateur, resserrez toutes les vis et assurez-vous de ne laisser aucune vis non fixée à l'intérieur de l'ordinateur. Sinon, vous risqueriez d'endommager l'ordinateur.

---

[Retour à la page Contenu](#)